

Klimatizačné zariadenie

Návod na použitie

AR**NXP** / AR**NXW**

- Ďakujeme, že ste si zakúpili toto klimatizačné zariadenie Samsung.
- Skôr ako začnete zariadenie používať, dôkladne si prečítajte tento návod na používanie a odložte si ho na použitie v budúcnosti.



SAMSUNG

Obsah

Bezpečnostné informácie	3
Bezpečnostné informácie	3
V skratke	12
Obsluha diaľkového ovládania	12
Vloženie batérií • Režimy prevádzky • Regulácia teploty • Regulácia rýchlosti ventilátora • Regulácia smeru prúdenia vzduchu	
Inteligentné a výkonné funkcie	14
Chladienie	14
Režim Cool • Funkcia chladienia 2-Step • Funkcia Wind-Free Cooling	
Odvlhčovanie	16
Režim Dry	
Čistenie vzduchu	16
Funkcia Ionizer	
Vykurovanie	17
Režim Heat	
Rýchle inteligentné funkcie	18
Režim Auto • Režim Fan • Funkcia Fast • Funkcia Comfort • Funkcia pípnutia • Funkcia Quiet • Funkcia osvetlenia displeja • Funkcia Wi-Fi (Aplikácia Samsung Connect)	
Funkcie úspory energie	20
Úsporná prevádzka	20
Kontrola spotreby elektrickej energie • Kontrola času použitia • Funkcia Single user • Funkcia časovania zapnutia/vypnutia • Funkcia good'sleep	
Čistenie a údržba	23
Čistenie v skratke	23
Riešenie problémov	26
Informácie o chladiči	28
Aplikácia Connect	29

Bezpečnostné informácie

Pred použitím vášho nového klimatizačného zariadenia si pozorne prečítajte tento návod, aby ste zistili, ako bezpečne a efektívne prevádzkovať a využívať rozsiahle funkcie a možnosti vášho nového zariadenia.





Keďže je tento návod na používanie určený pre rôzne modely, charakteristické vlastnosti vášho klimatizačného zariadenia sa môžu mierne líšiť od zariadenia opísaného v tomto návode. V prípade akýchkoľvek otázok sa obráťte na najbližšie kontaktné stredisko alebo vyhľadajte pomoc a informácie online na lokalite www.samsung.com.

VAROVANIE

Riziko alebo nebezpečný postup, ktorý môže viesť k vážnemu poraneniu alebo smrti.

UPOZORNENIE

Riziko alebo nebezpečný postup, ktorý môže viesť k ľahšiemu poraneniu alebo škode na majetku.

-  Dodržiavajte pokyny.
-  Neskúšajte.
-  Uistite sa, že je zariadenie správne uzemnené, aby ste predišli úrazu elektrickým prúdom.
-  Odpojte prívod napájania.
-  Nerozoberajte.

INŠTALÁCIA

VAROVANIE

-  **Používajte napájací kábel zodpovedajúci napájacím parametrom zariadenia a používajte ho len pre toto zariadenie. Nepoužívajte predlžovací kábel.**
 - Pri používaní predlžovacieho kábla hrozí riziko úrazu elektrickým prúdom alebo vzniku požiaru.

- Nepoužívajte elektrický transformátor. Môže to spôsobiť úraz elektrickým prúdom alebo požiar.
- Ak sa líši napätie, frekvencia alebo menovitý prúd, môže to spôsobiť požiar.

Montáž a zapojenie smie vykonávať len kvalifikovaný technik alebo servisná spoločnosť.

- V opačnom prípade hrozí riziko úrazu elektrickým prúdom, požiaru, explózie, úrazu alebo problémov s výrobkom. Môže tiež dôjsť k zrušeniu platnosti záruky na nainštalovaný výrobok.

Vedľa klimatizačného zariadenia (avšak nie na panely klimatizačného zariadenia) nainštalujte vypínač a istič určený pre toto klimatizačné zariadenie.

- V opačnom prípade môže dôjsť k úrazu elektrickým prúdom alebo požiaru.

Vonkajšiu jednotku namontujte pevne tak, aby jej elektrické časti neboli vystavené okolitým vplyvom.

- V opačnom prípade môže dôjsť k úrazu elektrickým prúdom, požiaru, výbuchu alebo problémom s výrobkom.

- ⊘ **Neinštalujte zariadenie do blízkosti vykurovacích telies a horľavých materiálov. Neinštalujte zariadenie vo vlhkom, mastnom ani prašnom prostredí, na mieste vystavenom priamemu slnečnému žiareniu a vode (alebo dažďu). Neinštalujte zariadenie na miestach, kde môže dochádzať k úniku plynu.**

- Môže to spôsobiť úraz elektrickým prúdom alebo požiar.

Vonkajšiu jednotku nikdy nainštalujte na mieste, ako je napríklad vysoký vonkajší múr, odkiaľ by mohla spadnúť.

- Pád vonkajšej jednotky môže spôsobiť úraz, smrť alebo poškodenie majetku.

- ⚡ **Toto zariadenie musí byť správne uzemnené. Neuzemňujte zariadenie k plynovému potrubiu, plastovému vodovodnému potrubiu ani k telefónnemu vedeniu.**

- V opačnom prípade môže dôjsť k úrazu elektrickým prúdom, požiaru alebo výbuchu.
- Zabezpečte, aby ste používali elektrickú zásuvku s uzemnením.



UPOZORNENIE



Po inštalácii klimatizácie ju zakryte POLYETYLÉNOVÝM SÁČKOM, ktorý pri začatí používania klimatizácie odstráňte.

Zariadenie namontujte na pevnú a rovnú podlahu, ktorá udrží jeho hmotnosť.

- V opačnom prípade hrozí riziko abnormálnych vibrácií, hluku alebo problémov s výrobkom.

Riadne zapojte odtokovú hadicu, aby mohla voda správne odtekať.

- V opačnom prípade hrozí riziko úniku vody a škôd na majetku. Odtok nepripájajte priamo do kanalizačného potrubia, pretože by sa v budúcnosti mohol šíriť zápach.

Tento výrobok sa musí skladovať v priestoroch bez zdrojov vznietenia (napr. otvorený oheň, plynový spotrebič, elektrický ohrievač atď.).



- Pamätajte na to, že chladivo je bez zápachu.

Pri inštalácii vonkajšej jednotky sa uistite, či je odtoková hadica zapojená tak, aby odvod vody prebiehal správne.

- Voda vznikajúca pri režime vykurovania vo vonkajšej jednotke môže vytekať a spôsobiť škody na majetku. Najmä v zime môže odpadnutie kusu ľadu spôsobiť úraz, smrť alebo škody na majetku.

ZDROJ NAPÁJANIA

VAROVANIE

-  Ak je istič poškodený, obráťte sa na najbližšie servisné stredisko.
-  Sietovú šnúru nevystavujte nadmernému ťahaniu ani ohýbaniu. Sietovú šnúru neskrúcajte ani nezauzľujte. Nevešajte sieťovú šnúru cez kovový predmet, neklad'te na ňu ťažké predmety, nekladajte ju medzi predmety, ani ju nezatláčajte do priestoru za zariadením.
 - Môže to spôsobiť úraz elektrickým prúdom alebo požiar.

UPOZORNENIE

-  Počas búrky alebo v prípade, že klimatizačné zariadenie nebudete dlhší čas používať, odpojte napájanie na ističi.
 - V opačnom prípade môže dôjsť k úrazu elektrickým prúdom alebo požiaru.

POUŽÍVANIE

VAROVANIE

-  Ak sa zariadenie zaplavilo, obráťte sa na najbližšie servisné stredisko.
 - V opačnom prípade môže dôjsť k úrazu elektrickým prúdom alebo požiaru.

Ak zariadenie vydáva neštandardné zvuky, vychádza z neho zápach spáleniny alebo dym, okamžite odpojte prívod napájania a obráťte sa na najbližšie servisné stredisko.

- V opačnom prípade môže dôjsť k úrazu elektrickým prúdom alebo požiaru.

V prípade poruchy okamžite zastavte prevádzku klimatizačného zariadenia a odpojte napájanie celého systému. Potom sa obráťte na autorizovaný servisný personál.

V prípade úniku plynu (napríklad propán, LPG atď.) okamžite vyvetrajte a nedotýkajte sa sieťovej šnúry. Nedotýkajte sa zariadenia ani sieťovej šnúry.

- Nepoužívajte ventilátor.
- Iskra môže spôsobiť explóziu alebo požiar.

Ak potrebujete zmeniť inštaláciu klimatizačného zariadenia, obráťte sa na najbližšie servisné stredisko.

- V opačnom prípade môže dôjsť k problémom s výrobkom, úniku vody, úrazu elektrickým prúdom alebo požiaru.
- Služba prepravy výrobku nie je k dispozícii. Ak chcete výrobok inštalovať na novom mieste, budú vám účtované dodatočné stavebné práce a poplatok za inštaláciu.
- Obzvlášť v prípade, že chcete nainštalovať výrobok na nezvyčajné miesto, napr. v priemyselnej zóne alebo v blízkosti pobrežia, kde je výskyt soli vo vzduchu, obráťte sa na najbližšie servisné stredisko.

⊘ Nedotýkajte sa ističa, ak máte mokré ruky.

- Môže to spôsobiť úraz elektrickým prúdom.

Nevypínajte klimatizačné zariadenie ističom, keď je v prevádzke.

- Vypnutie a následné zapnutie klimatizačného zariadenia ističom môže spôsobiť iskrivý výboj a následne úraz elektrickým prúdom alebo požiar.

Po vybalení klimatizačného zariadenia odstráňte všetky obalové materiály z dosahu detí, pretože môžu byť pre ne nebezpečné.

- Ak si dieťa natiahne vrecko cez hlavu, môže dôjsť k uduseniu.

Nedotýkajte sa lamiel určujúcich smer prúdenia rukami ani prstami počas vykurovania.

- Môže to spôsobiť úraz elektrickým prúdom alebo vznik popálenín.

Nevkladajte prsty ani cudzie predmety do otvorov pre nasávanie/ vyfukovanie vzduchu na klimatizačnom zariadení.

- Obzvlášť venujte pozornosť tomu, aby sa deti neporanili tým, že vložia prsty do výrobku.

Neudierajte ani neťahajte klimatizačné zariadenie nadmernou silou.

- Môže to spôsobiť požiar, poranenie alebo problémy s výrobkom.

Do blízkosti vonkajšej jednotky neumiestňujte žiadny predmet, ktorý by umožnil deťom vyliezť na zariadenie.

- Môže to spôsobiť závažné zranenie detí.

Nepoužívajte klimatizačné zariadenia dlhý čas v nedostatočne vetraných priestoroch alebo v blízkosti chorých osôb.

- Keďže to môže to byť nebezpečné z dôvodu nedostatku kyslíka, otvorte okno aspoň raz za hodinu.

 **Ak do zariadenia vnikne akákoľvek cudzia látka (napr. voda), odpojte prívod napájania a obráťte sa na najbližšie servisné stredisko.**

- V opačnom prípade môže dôjsť k úrazu elektrickým prúdom alebo požiaru.

 **Nepokúšajte sa opravovať, rozoberať ani upravovať zariadenie svojpomocne.**

- Nepoužívajte žiadne iné poistky (napr. medený, ocelový drôt atď.) okrem štandardnej poistky.
- V opačnom prípade môže dôjsť k úrazu elektrickým prúdom, požiaru, problémom s výrobkom alebo poraneniu.

 **UPOZORNENIE**

 **Neklad'te predmety ani iné zariadenia pod vnútornú jednotku.**

- Odkvapkávanie vody z vnútornej jednotky môže spôsobiť požiar alebo škody na majetku.

Aspoň raz za rok skontrolujte, či nie je montážny rám vonkajšej jednotky mechanicky poškodený.

- V opačnom prípade môže dôjsť k poraneniu, smrti alebo škodám na majetku.

Maximálny prúd sa meria podľa normy IEC pre bezpečnosť a prúd sa meria podľa normy ISO pre energetickú hospodárnosť.

Keď klimatizačné zariadenie správne nechladí alebo nevyhrieva, je možné, že uniká chladivo. V prípade úniku zastavte chod zariadenia, vyvetrajte miestnosť a obráťte sa na vášho predajcu za účelom doplnenia chladiva.

Chladivo nie je škodlivé. Ak však príde do styku s ohňom, môže produkovať škodlivé plyny a je tu riziko požiaru.

Počas prepravy interiérovej jednotky musia byť potrubné rozvody kryté v konzolách za účelom ochrany. Nepremiestňujte výrobok uchopením za potrubné rozvody.

- Mohlo by to spôsobiť únik plynu.

⊘ Nestúpajte na hornú časť zariadenia ani na zariadenie neklad'te žiadne predmety (textílie, zapálené sviečky, zapálené cigarety, jedlá, chemikálie, kovové predmety atď.).

- Môže to spôsobiť úraz elektrickým prúdom, požiar, problémy s výrobkom alebo poranenie.

Zariadenie neovládajte, ak máte mokré ruky.

- Môže to spôsobiť úraz elektrickým prúdom.

Nestriekajte prchavé látky ako napr. insekticídy na povrch zariadenia.

- Sú škodlivé pre ľudí a môžu tiež spôsobiť úraz elektrickým prúdom, požiar alebo problémy so zariadením.

Nepite vodu z klimatizačného zariadenia.

- Voda môže byť pre ľudí škodlivá.

Diaľkové ovládanie nevystavujte silným nárazom a nerozoberajte ho.

Nedotýkajte sa potrubia pripojeného k výrobku.

- Môže to spôsobiť popáleniny alebo poranenie.

Nádobu alebo potrubie s chladivom nerežte ani nevystavujte plameňu.

Nesmerujte prúdenie vzduchu na ohnisko alebo ohrievač.

Nepoužívajte klimatizačnú jednotku na uchovávanie presných nástrojov, potravín, zvierat, rastlín alebo kozmetiky, ani na akéhokoľvek iné neobvyklé účely.

- Môže to spôsobiť škody na majetku.

Zabráňte priamemu dlhodobému vystaveniu osôb, zvierat alebo rastlín prúdu vzduchu z klimatizačného zariadenia.

- Môže to byť škodlivé pre ľudí, zvieratá alebo rastliny.

Zariadenie nie je určené na používanie osobami (vrátane detí) so zníženými fyzickými, zmyslovými alebo duševnými schopnosťami, alebo nedostatočnými skúsenosťami a znalosťami, ak nie sú pod dohľadom alebo neboli poučené o používaní zariadenia osobou zodpovednou za ich bezpečnosť. Deti musia byť pod dozorom, aby sa zabránilo tomu, že sa budú hrať so zariadením.

Použitie v Európe: Toto zariadenie môžu používať deti vo veku viac ako 8 rokov, osoby s obmedzenými fyzickými, zmyslovými alebo mentálnymi schopnosťami alebo osoby s nedostatkom skúseností a vedomostí, ak sa na nich bude dozerať alebo ak budú poučení o pokynoch používania zariadenia bezpečným spôsobom a ak porozumejú všetkým možným rizikám. Deti by sa nemali hrať so zariadením. Deti by bez dozoru nemali vykonávať čistenie ani údržbu zariadenia.

ČISTENIE

VAROVANIE

 Pri čistení nestríekajte vodu priamo na zariadenie. Na čistenie zariadenia nepoužívajte benzén, riedidlo ani lieh.

- Môže to viesť ku vzniku farebných škvŕn, deformácii, poškodeniu, úrazu elektrickým prúdom alebo požiaru.

Pred čistením alebo vykonávaním údržby odpojte prívod napájania a počkajte, kým sa ventilátor nezastaví.

- V opačnom prípade môže dôjsť k úrazu elektrickým prúdom alebo požiaru.

UPOZORNENIE

 Pri čistení povrchu tepelného výmenníka vonkajšej jednotky dávajte pozor, pretože má ostré hrany.

- Tento úkon má vykonávať kvalifikovaný technik, obráťte sa preto na inštalatéra alebo servisné stredisko.

 Vnútorne časti klimatizačného zariadenia nečistite sami.

- Ohľadom čistenia vnútorných častí zariadenia sa obráťte na najbližšie servisné stredisko.
- Vnútorný filter čistite podľa popisu v časti „Čistenie v skratke“.
- V opačnom prípade môže dôjsť k poškodeniu, úrazu elektrickým prúdom alebo požiaru.
- Pri manipulácii s tepelným výmenníkom predchádzajte poraneniam spôsobeným ostrými hranami na povrchu.

Obsluha diaľkového ovládania

Klimatizačné zariadenie môžete jednoducho používať tak, že vyberiete režim a potom regulujete teplotu, rýchlosť ventilátora a smer prúdenia vzduchu. Tlačidlá diaľkového ovládania, ktoré súvisia s jednotlivými činnosťami, nájdete na stránkach na začiatku tohto návodu.

Vloženie batérií

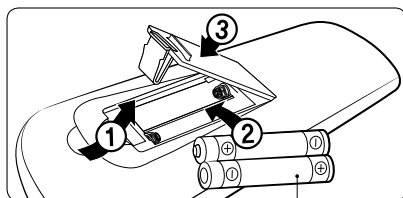

dve baterie typu AAA 1.5V

zobrazovanie jednotiek Celcius a Fahrenheit.



▶ Stlačte a podržte toto tlačidlo na najmenej 3 sekundy.

POZNÁMKA

- Indikátory teploty na vnútornej jednotke sa neprepnú.
- Pri výmene batérií diaľkového ovládania sa táto funkcia zruší. V takom prípade spustíte funkciu znova.

POZNÁMKA

- Opisy v tomto návode sú vytvorené prevažne na základe tlačidiel diaľkového ovládania.
- Aj keď sa na displeji diaľkového ovládania zobrazuje položka Ionizer (☁️) (AR**NXWX***) a d'light Cool táto funkcia nie je pri tomto modeli k dispozícii.
- Pri systémoch s niekoľkými zariadeniami sú funkcie Ionizer (☁️) (AR**NXWX***), d'light Cool a Single user zobrazené na displeji diaľkového ovládania, no nie sú dostupné.

1 Režimy prevádzky

Aktuálny režim môžete prepínať medzi možnosťami Auto, Cool, Dry, Fan a Heat stlačením tlačidla .

1 Regulácia teploty

V každom režime môžete regulovať teplotu nasledujúcim spôsobom:

Režim	Regulácia teploty
Auto/ Cool/ Heat	Nastavenie po 1 °C od 16 °C do 30 °C.
Dry	Nastavenie po 1 °C od 18 °C do 30 °C.
Fan	Nemôžete regulovať teplotu.

Režimy Cool, Dry a Heat môžete použiť v nasledujúcich podmienkach:











Režim	Cool	Dry	Heat
Vnútorňá teplota	16 °C až 32 °C	18 °C až 32 °C	27 °C alebo menej
Vonkajšia teplota	-10 °C až 46 °C	-10 °C až 46 °C	-15 °C až 24 °C
Vnútorňá vlhkosť	Relatívna vlhkosť 80 % alebo menej	-	-

- Ak klimatizačné zariadenie pracuje dlhší čas v prostredí s vysokou vlhkosťou v režime Cool, môže dôjsť ku vzniku kondenzácie.
- Ak vonkajšia teplota klesne na -5°C, vykurovací výkon sa môže znížiť na 60 % až 70 % uvedeného výkonu.
- Viac informácií o vonkajšej teplote pri systémoch s niekoľkými zariadeniami nájdete v príručke k systému s niekoľkými zariadeniami.

Na diaľkovom ovládaní môžete prepínať

1 Regulácia rýchlosti ventilátora

V jednotlivých režimoch môžete vybrať nasledujúce rýchlosti ventilátora:

Režim	Možné rýchlosti ventilátora
Auto/Dry	 (Automaticky)
Cool/Heat	 (Automaticky),  (Nízka),  (Stredná),  (Vysoká),  (Turbo)
Fan	 (Nízka),  (Stredná),  (Vysoká),  (Turbo)

1 Regulácia smeru prúdenia vzduchu

Udržujte prúdenie vzduchu v konštantnom smere zastavením pohybu lamiel vertikálneho a horizontálneho prúdenia vzduchu.

V prevádzke ►  alebo 

POZNÁMKA

- Ak nastavujete lamelu vertikálneho prúdenia vzduchu manuálne, lamela sa nemusí úplne zavrieť, keď vypnete klimatizáciu.
- Ak nastavujete lamelu horizontálneho prúdenia vzduchu manuálne, lamela nemusí pracovať normálne.
- Smer prúdenia vzduchu môžete regulovať vtedy, keď je funkcia good'sleep spustená v režime Heat, ale nie v režime Cool.

Chladienie

Inteligentné a výkonné funkcie chladienia klimatizačného zariadenia Samsung udržiavajú uzavretý priestor príjemne chladný.

2 Režim Cool

Režim Cool používajte na chladienie v horúcom počasí.



POZNÁMKA

- Na zachovanie pohodlia v režime Cool udržiavajte teplotný rozdiel medzi vnútorným a vonkajším vzduchom do 5 °C.
- Po výbere režimu Cool vyberte funkciu, teplotu a rýchlosť ventilátora, ktoré chcete použiť.
 - Ak chcete miestnosť rýchlo ochladiť, vyberte nízku teplotu a vysokú rýchlosť ventilátora.
 - Na dosiahnutie úspory energie vyberte vyššiu teplotu a nízku rýchlosť ventilátora.
 - Keď sa vnútorná teplota priblíži k nastavenej teplote, kompresor začne bežať pri nižších otáčkach kvôli úspore energie.

3 Funkcia chladienia 2-Step

Pri prevádzke s výkonným chladiením sa požadovaná teplota dosahuje v prvom kroku. Keď sa teplota v miestnosti začne približovať k požadovanej teplote, otáčky ventilátora a smer prúdenia vzduchu sa vhodným spôsobom upravujú. Keď sa dosiahne požadovaná teplota, funkcia Wind-Free Cooling začne vytvárať mierny vánok.

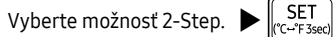

POZNÁMKA

- Keď vnútorná teplota stúpne napríklad vplyvom slnečného žiarenia, z dôvodu otvorenia a zatvorenia dverí alebo vetrania, funkcia Wind-Free Cooling sa zruší a zariadenie sa automaticky prepne na výkonné chladienie.
- Lamela prúdenia vzduchu sa automaticky nastaví na riadenie prúdenia vzduchu podľa vnútornej teploty.

Zmena nastavenia lamely prúdenia vzduchu na základe teploty	
<input type="radio"/>	<input checked="" type="radio"/>

● : Otvorená (z lamely prúdenia vzduchu vychádza vánok)

○ : Zatvorená (vánok vychádza z panela funkcie Wind-Free)

- Ak vyberiete funkciu 2-Step cooling v čase, keď sú zapnuté niektoré z funkcií Wind-Free Cooling, Fast, Comfort, Quiet, Single user alebo good'sleep, zapnuté funkcie sa vypnú.

4 Funkcia Wind-Free Cooling

Funkcia Wind-Free Cooling slúži na vytvorenie mierne chladného vánku, ktorý vychádza cez drobné otvory na paneli Wind-Free so zatvorenou lamelou prúdenia vzduchu, t. j. prúd chladného vzduchu nevychádza priamo. V závislosti od vnútornej teploty automatizovaná regulácia teploty a otáčok ventilátora udržiava príjemne vychladenú miestnosť.

V režime Cool/Dry/Fan ► 

POZNÁMKA



- Na zrušenie tejto funkcie znova stlačte  tlačidlo.
- Ak sa funkcia Wind-Free Cooling zruší, na klimatizačnom zariadení sa nastaví pôvodné otáčky ventilátora.
- Počas chladenia v režime Wind-Free Cooling môžete regulovať nastavenú teplotu – odporúčané nastavenie je 24 až 26 °C. Nastavenú teplotu však nie je možné meniť v režime Fan.
- Funkciu Wind-Free Cooling môžete zapnúť, keď je zariadenie nastavené na režim Cool, Dry alebo Fan.
- Ak teplota v miestnosti stúpne z dôvodu nárastu vonkajšej teploty, tepla z varenia alebo z iného dôvodu, pred zapnutím funkcie Wind-Free Cooling nechajte klimatizačné zariadenie pracovať v režime Cool.
- Ak funkciu Wind-Free Cooling zapnete v režime Fan, kompresor prestane pracovať a zo zariadenia prestane vychádzať chladný prúd vzduchu. Vychádza však mierny vánok a vzduch v miestnosti sa začne čistiť.
- Ak vlhkosť v miestnosti stúpne na relatívne vysokú úroveň, keď je zapnutá funkcia Wind-Free Cooling, lamela prúdenia vzduchu sa otvorí, aby v miestnosti začal plynúť prúd vzduchu. Pri zmene vnútornej teploty a vlhkosti sa lamela prúdenia vzduchu zatvorí a funkcia Wind-Free Cooling sa zapne.

Zmena nastavenia lamely prúdenia vzduchu na základe teploty a vlhkosti



● : Otvorená (z lamely prúdenia vzduchu vychádza vánok)

○ : Zatvorená (vánok vychádza z panela funkcie Wind-Free)

- Ak je klimatizačné zariadenie namontované nad posteľou a používate funkciu good'sleep alebo v čase spánku nechávajte zapnutú funkciu Wind-Free Cooling, nastavte teplotu v rozpätí od 25 do 27 °C.
- Ak vyberiete funkciu Wind-Free Cooling v čase, keď sú zapnuté niektoré z funkcií chladenie 2-Step, Fast, Comfort, Single user alebo Quiet alebo smer prúdenia vzduchu (, ) zapnuté funkcie za vypnú.

Odvlhčovanie

Funkcia odvlhčovania klimatizačného zariadenia Samsung udržiava uzavretý priestor pohodlne suchý.

5 Režim Dry

Režim Dry používajte za daždivého alebo vlhkého počasia.



POZNÁMKA

- Čím nižšia je nastavená teplota, tým vyššia je kapacita odvlhčovania. Ak sa aktuálna vlhkosť zdá byť vysoká, upravte nastavenú teplotu na nižšiu teplotu.
- Režim Dry nemožno použiť na vykurovanie. Režim Dry je určený na vytváranie vedľajšieho účinku chladenia.

Čistenie vzduchu

Funkcia čistenia vzduchu klimatizačného zariadenia Samsung udržiava vzduch v uzavretom priestore čistý.

6 Funkcia Ionizer

Ien pre AR**NXPX***model

Funkcia Ionizer slúži na čistenie vašej miestnosti pomocou negatívne iónov vytváraných klimatizačným zariadením. Táto funkcia je dostupná v režimoch Auto, Cool, Dry, Fan a Heat.

V režime Auto, Cool, Dry, Fan alebo Heat 

POZNÁMKA

- Môžete upraviť nastavenú teplotu s výnimkou režimu Fan.
- Ak je dodatočne zvolená funkcia Ionizer počas spusteného špecifického režimu, rozdiel v spotrebe elektrickej energie a hlučnosti je malý.

Vykurovanie

Funkcia vykurovania klimatizačného zariadenia Samsung udržiava uzavretý priestor pohodlne teplý.

7 Režim Heat

Režim Heat používajte na udržiavanie tepla.

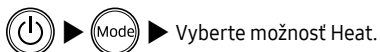

POZNÁMKA

- Kým sa klimatizačné zariadenie zahrieva, ventilátor nemusí pracovať na začiatku počas asi 3 až 5 minút, aby sa zabránilo nárazovému ochladeniu.
- V prípade, že klimatizačné zariadenie vykuruje nedostatočne, v kombinácii s klimatizačným zariadením použite ďalšie vykurovacie zariadenie.
- Ak je vonkajšia teplota nízka a vlhkosť vzduchu vysoká v režime vykurovania, na vonkajšom tepelnom výmenníku sa môže vytvoriť námraza. Môže pri tom dôjsť aj k zníženiu účinnosti vykurovania. V takom prípade klimatizačné zariadenie spustí funkciu rozmrazovania na 5 až 12 minút na odstránenie námrazy z vonkajšieho tepelného výmenníka.

- Keď je spustená funkcia rozmrazovania, na vonkajšej jednotke sa vytvára para. Klimatizačné zariadenie presunie lamelu vertikálneho prúdenia vzduchu do najnižšej polohy, ako je znázornené na obrázku nižšie, aby z vnútornej jednotky nefúkal chladný vzduch.
 - A. Poloha lamely vertikálneho prúdenia vzduchu pri spustenej funkcii rozmrazovania (lamela vyzerá takmer úplne zatvorená.)
 - B. Rozsah nastavenia polohy lamely vertikálneho prúdenia vzduchu pri spustenom režime vykurovania.

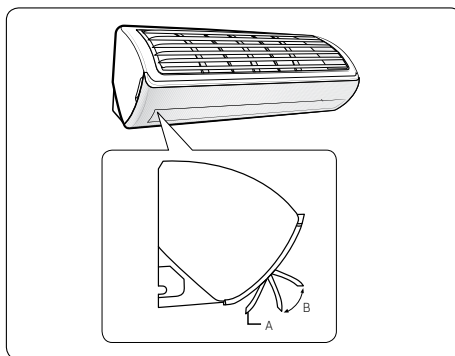

- Keď je spustená funkcia rozmrazovania, z vnútornej jednotky nefúka vzduch, aby sa zabránilo prenikaniu chladného vzduchu. Po ukončení funkcie rozmrazovania začne o chvíľu fúkať teplý vzduch.
- Cyklus funkcie rozmrazovania sa môže skrátiť v závislosti od množstva námrazy na vonkajšej jednotke.
- Cyklus funkcie rozmrazovania sa môže skrátiť aj v závislosti od vlhkosti z dažďa a snehu.
- Keď je spustená funkcia rozmrazovania, diaľkovým ovládaním nie je možné vybrať iné funkcie. Inú funkciu vyberte po skončení funkcie rozmrazovania.

Rýchle inteligentné funkcie

Klimatizačné zariadenie Samsung poskytuje celý rad ďalších funkcií.

8 Režim Auto

Režim Auto použite, ak chcete, aby bola činnosť klimatizačného zariadenia ovládaná automaticky. Klimatizačné zariadenie zabezpečí najkomfortnejšiu možnú atmosféru.

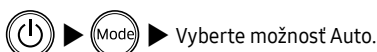

POZNÁMKA

- Ak sa vnútorná teplota zdá byť vyššia alebo nižšia než nastavená teplota, klimatizačné zariadenie automaticky vytvára chladný vzduch na zníženie vnútornej teploty alebo teplý vzduch na zvýšenie vnútornej teploty.

9 Režim Fan

V režime Fan funguje klimatizačné zariadenie ako bežný ventilátor. Klimatizačné zariadenie vytvára prirodzené prúdenie vzduchu.



POZNÁMKA

- Ak sa klimatizačné zariadenie nebude dlhší čas používať, vysušte ho prevádzkou v režime Fan v trvaní 3 alebo 4 hodín.
- Vonkajšia jednotka nie je v činnosti v režime Fan, aby sa cez ňu nedostal dnu studený vzduch. Ide o normálny jav a nie o chybu klimatizačného zariadenia.

10 Funkcia Fast

Funkcia Fast slúži na rýchle ochladenie alebo vykurovanie miestnosti. Táto funkcia je najvýkonnejšou funkciou chladenia a vykurovania, ktorú klimatizačné zariadenie poskytuje. Túto funkciu môžete vybrať v režime Cool aj v režime Heat.



POZNÁMKA

- Môžete meniť smeru prúdenia vzduchu.
- Nemôžete meniť nastavenú teplotu a rýchlosť ventilátora.
- Ak zvolíte funkciu Fast v režime Heat, nemusí byť možné zvýšiť rýchlosť ventilátora, aby sa zabránilo fúkaniu chladného vzduchu.
- Ak vyberiete funkciu Fast v čase, keď sú spustené funkcie ako chladenie 2-Step, Wind-Free Cooling, Comfort, Single user, Quiet alebo good'sleep, tieto funkcie sa zrušia.

11 Funkcia Comfort

Funkciu Comfort použite vtedy, keď máte pocit, že aktuálny účinok chladenia alebo vykurovania je príliš silný. Klimatizačné zariadenie poskytuje mierne chladenie alebo vykurovanie. Túto funkciu môžete vybrať v režime Cool aj v režime Heat.

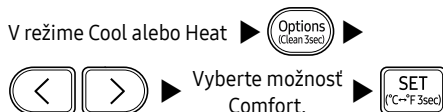

POZNÁMKA

- Môžete upraviť nastavenú teplotu a smer prúdenia vzduchu.
- Nemôžete zmeniť rýchlosť ventilátora.
- Ak máte pocit, že účinok chladenia alebo vykurovania v rámci funkcie Comfort je slabý, zrušte funkciu Comfort.
- Ak vyberiete funkciu Comfort v čase, keď sú spustené funkcie ako chladenie 2-Step, Wind-Free Cooling, Fast, Single user, Quiet alebo good'sleep, tieto funkcie sa zrušia.

12 Funkcia pípnutia

Funkcia Beep slúži na zapnutie alebo vypnutie zvukového signálu, ktorý zaznie pri stlačení tlačidla na diaľkovom ovládaní.

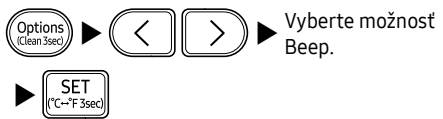

13 Funkcia Quiet

Funkcia Quiet slúži na obmedzenie hluku pri prevádzke. Túto funkciu môžete vybrať v režime Cool aj v režime Heat.

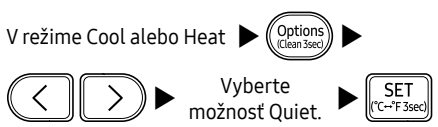

POZNÁMKA

- Môžete upraviť nastavenú teplotu a smer prúdenia vzduchu.
- Nemôžete zmeniť rýchlosť ventilátora.
- Ak vyberiete funkciu Quiet v čase, keď sú spustené funkcie ako chladenie 2-Step, Wind-Free Cooling, Fast, Comfort, Single user alebo good'sleep, tieto funkcie sa zrušia.

14 Funkcia osvetlenia displeja

Funkcia osvetlenia displeja slúži na zapnutie alebo vypnutie osvetlenia displeja vnútornej jednotky.

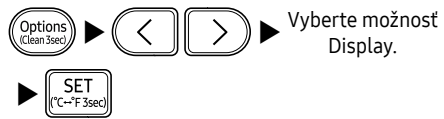

POZNÁMKA

- Keď je vnútorná jednotka vypnutá, funkcia osvetlenia displeja nie je v činnosti.
- Indikátor časovača (⌚) nezmlzne, ani keď vypnete funkciu osvetlenia displeja.
- Ak prepnete aktuálny režim alebo funkciu pri zapnutej funkcii osvetlenia displeja, funkcia osvetlenia displeja sa vypne.

15 Funkcia Wi-Fi (Aplikácia Samsung Connect)

Keď zapnete funkciu Wi-Fi, indikátor prenosu (📶) zabliká a na displeji diaľkového ovládania sa na niekoľko sekúnd zobrazí položka **AP**. Potom obe položky zmiznú.

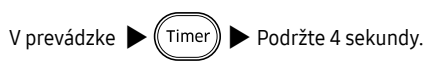

POZNÁMKA

- Ďalšie informácie nájdete v kapitole Aplikácia Samsung Connect v tejto príručke.
- Aplikácia Samsung Connect nemusí byť dostupná pre niektoré modely.

Úsporná prevádzka

Inteligentné funkcie úspory energie klimatizačného zariadenia Samsung znižujú spotrebu elektrickej energie.

16 Kontrola spotreby elektrickej energie

Ak používate viacprvkový systém, táto funkcia sa nepodporuje.

Funkcia Usage slúži na kontrolu množstva elektrickej energie spotrebovanej používaním klimatizačného zariadenia. Spotrebovaná energia sa na niekoľko sekúnd zobrazí na displeji vnútornej jednotky, potom sa zobrazí nastavená vnútorná teplota.

V prevádzke ▶  ▶   ▶

Vyberte možnosť Usage. ▶ 

Rozsah zobrazených hodnôt je od 0,1 kWh do 99 kWh. Spotreba elektrickej energie sa počíta od zapnutia klimatizačného zariadenia. Hodnota sa pri vypnutí klimatizačného zariadenia vynuluje.

POZNÁMKA

- Spotreba zobrazená na displeji vnútornej jednotky sa môže mierne líšiť od skutočne spotrebovaného množstva elektrickej energie.
- Spotrebu elektrickej energie môžete zobraziť len vtedy, keď je klimatizačné zariadenie v prevádzke.

17 Kontrola času použitia

Pre jeden systém nie je táto funkcia podporovaná.

Pomocou funkcie Čas použitia skontrolujte trvanie prevádzky od okamihu, keď bola klimatizácia zapnutá, do okamihu, keď je zvolená funkcia Čas použitia. Čas použitia sa zobrazí na niekoľko sekúnd na displeji interiérovej jednotky a potom sa zobrazí nastavená vnútorná teplota.

V prevádzke ▶  ▶   ▶

Vyberte možnosť Usage. ▶ 

Čas použitia sa zobrazuje v hodinách. Napríklad 0,1 znamená 6 minút; 2,5 znamená 2 hodiny a 30 minút; 3,7 znamená 3 hodiny a 42 minút. Zobrazený rozsah hodnôt je od 0,0 do 99. Hodnota sa resetuje, keď sa klimatizačné zariadenie vypne.



AR**NXP***

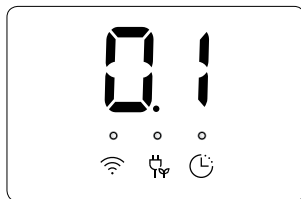

AR**NXW***





POZNÁMKA

- Čas použitia zobrazený na displeji interiérovej jednotky sa môže trochu líšiť od skutočného času prevádzky klimatizačného zariadenia.
- Čas použitia môžete zobraziť iba vtedy, keď je klimatizačné zariadenie v prevádzke.

18 Funkcia Single user

Ak používate viacprvkový systém, táto funkcia sa nepodporuje.



Funkcia Single user slúži na zníženie spotreby elektrickej energie, pričom stále umožňuje udržiavať chlad alebo teplo. Túto funkciu môžete vybrať v režimoch Cool a Heat.

V režime Cool alebo Heat ▶  ▶   ▶ Vyberte možnosť Single user. ▶ 

len pre AR**NXW***model



V režime Cool alebo Heat ▶ 



POZNÁMKA



- Keď sa spustí funkcia Single user, na diaľkovom ovládaní sa na niekoľko sekúnd objaví vzor  a automaticky začne vertikálna oscilácia prúdenia vzduchu.
- Po výbere funkcie Single user môžete zmeniť nastavenú teplotu (24 °C až 30 °C v režime Cool, 16 °C až 30 °C v režime Heat), rýchlosť ventilátora a vertikálny smexr prúdenia vzduchu.
- Keď je zapnutá funkcia Single user v režime Cool a nastavená teplota je nižšia než 24 °C, nastavenie teploty sa automaticky zvýši na 24 °C. Ak je však teplota nastavená na 25 °C až 30 °C, zostane nezmenená.
- Aj po vypnutí funkcie Single user bude vertikálna oscilácia prúdenia vzduchu pokračovať, až kým ju nevypnete tlačidlom vertikálnej oscilácie vzduchu .
- Ak vyberiete funkciu Single user v čase, keď sú spustené funkcie ako chladenie 2-Step, Wind-Free Cooling, Fast, Comfort, Quiet alebo good'sleep, tieto funkcie sa zrušia.

19 Funkcia časovania zapnutia/vypnutia

Funkcia časovania zapnutia/vypnutia slúži na zapnutie alebo vypnutie klimatizačného zariadenia po uplynutí nastaveného času.

 (Vyberte možnosť zap. alebo vyp. z možností zap., vyp. a )

  (Nastavte čas zapnutia/vypnutia.) 

- Stlačením tlačidla  (Časovač) môžete prepínať aktuálnu funkciu medzi možnosťami On, Off a  (good'sleep).  (good'sleep) sa zobrazuje iba v režimoch Cool a Heat.



POZNÁMKA



- Keď spustíte funkciu časovania zapnutia/vypnutia, na displeji vnútornej jednotky sa zobrazí indikátor časovača (.
- Môžete nastaviť čas od 0,5 do 24 hodín. Nastavte časový interval na 0,0, ak chcete zrušiť funkciu časovania zapnutia/vypnutia.
- Po spustení funkcie časovania zapnutia môžete zmeniť režim a nastaviť teplotu. Keď je spustený režim Fan, nie je možné meniť nastavenú teplotu.
- Nemôžete nastaviť ten istý čas pre funkciu časovania zapnutia a funkciu časovania vypnutia.



Kombinácia funkcie časovania zapnutia a funkcie časovania vypnutia	
Keď je klimatizačné zariadenie vypnuté	(Príklad) Načasované zapnutie: 3 hodiny, Načasované vypnutie: 5 hodín Klimatizačné zariadenie sa zapne 3 hodiny od okamihu, kedy spustíte funkciu časovania zapnutia/vypnutia, zostane v činnosti 2 hodiny a potom sa automaticky vypne.
Keď je klimatizačné zariadenie zapnuté	(Príklad) Načasované zapnutie: 3 hodiny, Načasované vypnutie: 1 hodina Klimatizačné zariadenie sa vypne 1 hodinu od okamihu, kedy spustíte funkciu časovania zapnutia/vypnutia, potom sa zapne 2 hodiny od okamihu vypnutia.

20 Funkcia good'sleep

Funkcia good'sleep slúži na to, aby ste sa mohli v noci dobre vyspať a aby ste ušetrili energiu. Túto funkciu môžete vybrať v režime Cool aj v režime Heat.

V režime Cool alebo Heat  (Vyberte možnosť zap., vyp. a )

  (Nastavte čas prevádzky.) 

- Stlačením tlačidla  (Časovač) môžete prepínať aktuálnu funkciu medzi možnosťami On, Off a  (good'sleep).

POZNÁMKA

- Keď spustíte funkciu good'sleep, na displeji vnútornej jednotky sa zobrazí indikátor časovača .
- Môžete upraviť nastavenie teploty po 1 °C od 16 °C do 30 °C.
- Odporúčané a optimálne nastavenia teploty pri funkcii good'sleep sú nasledovné:





Režim	Odporúčané nastavenie teploty	Optimálne nastavenie teploty
Cool	25 °C až 27 °C	26 °C
Heat	21 °C až 23 °C	22 °C

- Na ovládanie funkcie good'sleep môžete používať funkciu Wind-Free Cooling. Na dosiahnutie mierneho vánku vyberte funkciu Wind-Free Cooling. Na výber alebo zrušenie funkcie Wind-Free Cooling stlačte tlačidlo .
- Môžete nastaviť čas prevádzky od 0,5 do 12 hodín. Nastavte čas prevádzky na 0,0, ak chcete zrušiť funkciu good'sleep.
- Predvolený čas prevádzky funkcie good'sleep v režime Cool je 8 hodín. Ak je čas prevádzky nastavený na viac ako 5 hodín, 1 hodinu pred nastaveným časom sa spustí funkcia prebudenia. Po uplynutí času prevádzky sa klimatizačné zariadenie automaticky zastaví.
- Keď sa funkcie časovania zapnutia, časovania vypnutia a funkcia good'sleep prekrývajú, klimatizačné zariadenie pracuje len s tou funkciou časovača, ktorá bola spustená ako posledná.
- Ak vyberiete funkciu good'sleep v čase, keď sú zapnuté niektoré z funkcií 2-Step cooling, Fast, Comfort, Quiet alebo Single user, zapnuté funkcie za vypnú.

Čistenie v skratke

Spustenie automatického čistenia

- 1** Postup 1: Tlačidlo stlačte  a podržte stlačené najmenej 3 sekundy.

Postup 2:  →  →  → Vyberte  → 

• Na displeji vnútornej jednotky je zobrazené:



AR**NXP***



AR**NXWX***

- 2** Automatické čistenie je aktivované.





- 3** Keď je zariadenie vypnuté, automatické čistenie sa spustí na 10 min.

• Na displeji vnútornej jednotky je zobrazený priebeh čistenia (od 1 do 99 %).

- 4** Klimatizačné zariadenie sa automaticky vypne.

Postup deaktivovania automatického čistenia:

Postup 1: Tlačidlo stlačte  a podržte stlačené najmenej 3 sekundy.

Postup 2:  →  →  → Vyberte  → 

Postup zrušenia automatického čistenia:

Tlačidlo stlačte  dvakrát v priebehu 20 sekúnd.



POZNÁMKA

- Keď je klimatizačné zariadenie vypnuté, automatické čistenie sa spustí hneď. Keď klimatizačné zariadenie pracuje, automatické čistenie sa spustí hneď ako klimatizačné zariadenie prestane pracovať.
- Ak spustíte funkciu, keď prebieha automatické čistenie, automatické čistenie sa vypne a znova sa spustí, keď sa daná funkcia zastaví alebo dokončí.

Čistenie vonkajších povrchov vnútornej jednotky a tepelného výmenníka vonkajšej jednotky

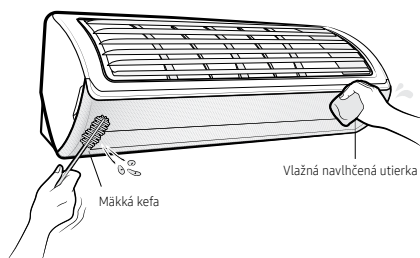

Pred čistením vypnite zariadenie a odpojte zástrčku elektrického napájania.

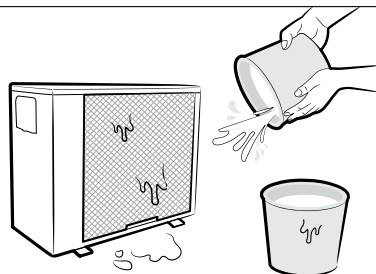

Ostrikajte vodou na očistenie od prachu.

⚠ UPOZORNENIE

- Nečistite displej pomocou alkalických čistiacich prostriedkov.
- Na čistenie povrchov nepoužívajte kyselinu sírovú, kyselinu chlorovodíkovú ani organické rozpúšťadlá (napr. riedidlo, petrolej a acetón). Nelepte na klimatizačné zariadenie žiadne nálepky, pretože môžu poškodiť povrch zariadenia.
- Pri čistení a kontrole tepelného výmenníka na vonkajšej jednotke požiadajte o pomoc miestne servisné stredisko.

Čistenie filtra

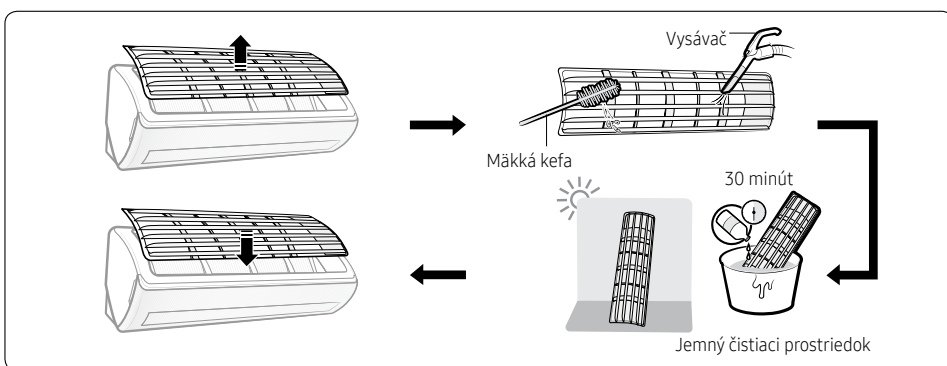

⚠ UPOZORNENIE

- Vzduchový filter sa nesmie drhnúť kefou ani inými čistiacimi pomôckami. Môže dôjsť k poškodeniu filtra.
- Vzduchový filter pri sušení nevystavujte priamemu slnečnému žiareniu.

📖 POZNÁMKA

- Vzduchový filter vyčistite každé 2 týždne. Interval čistenia sa môže líšiť v závislosti od používania a podmienok prostredia.
- Ak sa vzduchový filter suší vo vlhkom prostredí, môže vydávať nepríjemný zápach. Vyčistite ho znova a vysušte v dobre vetranom priestore.

Vynulovanie pripomenutia čistenia filtra

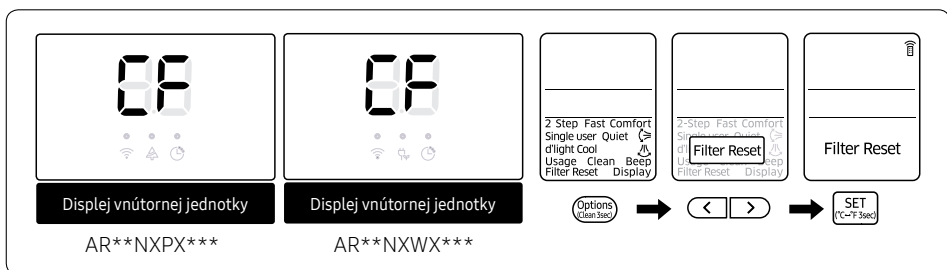

Tip k čisteniu panela Wind-Free

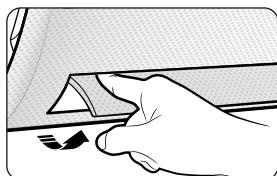

Lamelu prúdenia vzduchu otvorte tak, že na ňu zľahka zatlačte prstom.

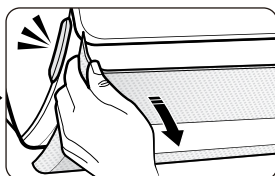

Obe strany panela Wind-Free uchopte a vytiahnutím panel oddeľte od klimatizačného zariadenia.

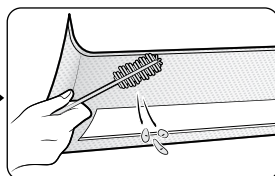

Jemnou kefkou alebo vysávačom odstráňte prach.

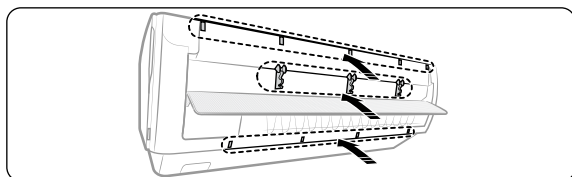

Rukou zatlačte 5 západiek v hornej časti, 3 v strede a 4 v dolnej časti.

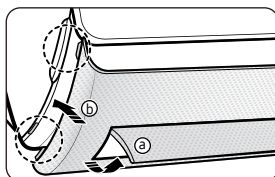

Lamelu prúdenia vzduchu otvorte tak, že na ňu zľahka zatlačte prstom (a), a potom vzájomne vyrovnajte výstupky (ľavý horný, pravý horný, ľavý dolný, pravý dolný) na paneli Wind-Free a zaistíte ich v drážkach na prednom paneli (b).

POZORNENIE

- Ak sa lamela prúdenia vzduchu pri zostavovaní nezatlačí rukou, môže ostať zakrytá pod panelom Wind-Free a nemusí sa otvoriť, keď klimatizačné zariadenie pracuje.

Riešenie problémov

Ak klimatizačné zariadenie pracuje neobvyklým spôsobom, pozrite si nasledujúci prehľad, ktorý vám ušetrí čas a zbytočné výdavky.

Problém	Riešenie
Klimatizačné zariadenie vôbec nefunguje.	<ul style="list-style-type: none">• Skontrolujte stav napájania a potom znova spustite klimatizačné zariadenie.• Zapnite istič, zapojte napájací kábel a potom znova spustite klimatizačné zariadenie.• Uistite sa, že je zapnutý odpojovač.• Skontrolujte, či nie je spustená funkcia časovania zapnutia. Klimatizačné zariadenie znova zapnite stlačením tlačidla napájania.
Nastavenie teploty nie je možné.	<ul style="list-style-type: none">• Skontrolujte, či nie je spustený režim Fan alebo Fast. V týchto režimoch klimatizačné zariadenie reguluje požadovanú teplotu automaticky a nie je možné nastavenie teploty.
Z klimatizačného zariadenia neprúdi chladný/teplý vzduch.	<ul style="list-style-type: none">• Skontrolujte, či nie je nastavená teplota vyššia v režime Cool alebo nižšia v režime Heat než aktuálna teplota. Stláčaním tlačidla teploty na diaľkovom ovládaní zmeníte nastavenú teplotu.• Skontrolujte, či nie je vzduchový filter zablokovaný nečistotami. Ak je vzduchový filter zablokovaný, môže sa chladiaci a vykurovací výkon znížiť. Pravidelne odstraňujte nečistoty.• Skontrolujte, či vonkajšia jednotka nie je nainštalovaná pod krytom alebo v blízkosti prekážok. Odstráňte kryty a prekážky.• Skontrolujte, či klimatizačné zariadenie nepracuje v režime rozmrazovania. Keď sa v zime alebo pri príliš nízkej vonkajšej teplote vytvára ľad, klimatizačné zariadenie automaticky spustí režim rozmrazovania. V režime rozmrazovania sa vnútorný ventilátor zastaví a teplý vzduch sa nevyfukuje.• Skontrolujte, či nie sú otvorené dvere alebo okná. Môže to spôsobiť nedostatočný výkon chladenia alebo vykurovania. Zatvorte dvere a okná.• Skontrolujte, či ste klimatizačné zariadenie nezapli okamžite po zastavení režimu chladenia alebo vykurovania. V tomto prípade bude v činnosti len ventilátor, aby sa chránil kompresor vonkajšej jednotky.• Skontrolujte, či potrubie nie je príliš dlhé. Keď dĺžka potrubia presahuje maximálnu povolenú hranicu, môže sa znížiť výkon chladenia alebo vykurovania.
Smer prúdenia vzduchu nie je možné zmeniť.	<ul style="list-style-type: none">• Skontrolujte, či nie je spustená funkcia good'sleep. Keď je spustená táto funkcia, nie je možné meniť smer prúdenia vzduchu. (Smer prúdenia vzduchu však môžete ovládať, keď je táto funkcia spustená v režime Heat.)
Rýchlosť ventilátora nie je možné zmeniť.	<ul style="list-style-type: none">• Keď sú spustené režimy Auto, Dry alebo Fast alebo keď je spustená funkcia good'sleep v režime Cool, klimatizačné zariadenie ovláda rýchlosť ventilátora automaticky a nemožno ju zmeniť.

Problém	Riešenie
Dialkové ovládanie nefunguje.	<ul style="list-style-type: none"> Vymeňte batérie diaľkového ovládania za nové. Skontrolujte, či nič neblokuje snímač signálu diaľkového ovládania. Skontrolujte, či v blízkosti klimatizačného zariadenia nie sú intenzívne svetelné zariadenia. Silné žiarivkové alebo neónové svetlo môže rušiť elektrické signály.
Funkcia časovania zapnutia/vypnutia nefunguje.	<ul style="list-style-type: none"> Skontrolujte, či ste po nastavení času stlačili tlačidlo NASTAVIŤ na diaľkovom ovládaní.
Indikátor nepretržite bliká.	<ul style="list-style-type: none"> Vypnite klimatizačné zariadenie stlačením tlačidla napájania alebo odpojte sieťovú zástrčku. Ak indikátor stále bliká, obráťte sa na servisné stredisko.
Počas prevádzky sa v miestnosti šíri zápach.	<ul style="list-style-type: none"> Skontrolujte, či klimatizačné zariadenie nepracuje v zadyrenom priestore. Miestnosť vyvetrajte alebo prevádzkujte klimatizačné zariadenie v režime Fan 3 až 4 hodiny. (V klimatizačnom zariadení sa nepoužívajú žiadne diely, ktoré by spôsobovali intenzívny zápach.) Skontrolujte, či sú čisté odtoky. Pravidelne ich čistite.
Je signalizovaná chyba.	<ul style="list-style-type: none"> Ak indikátor vnútornej jednotky bliká, obráťte sa na najbližšie servisné stredisko. Nezabudnite informovať servisné stredisko o kóde chyby.
Je počuť hluk.	<ul style="list-style-type: none"> Pri zmene prietoku chladiva môže vzniknúť hluk v závislosti od stavu klimatizačného zariadenia. Je to bežný jav.
Z vonkajšej jednotky sa šíri dym.	<ul style="list-style-type: none"> Nemusí ísť o požiar. Môže to byť para vznikajúca pri rozmrazovaní z vonkajšieho tepelného výmenníka v režime vykurovania v zimnom období.
Zo spojov potrubia na vonkajšej jednotke kvapká voda.	<ul style="list-style-type: none"> Pri značných zmenách okolitej teploty môže dôjsť ku kondenzácii. Je to bežný jav.

Na zabezpečenie antimikrobiálnej funkcie bol tento produkt ošetrený biocídnu substanciou zeolitu s obsahom zinku a striebra.

Informácie o chladive

Dôležitá informácia: nariadenie týkajúce sa použitého chladiča
Tento výrobok obsahuje fluorované skleníkové plyny. Nevypúšťajte plyny do ovzdušia.



POZORNENIE

Ak systém obsahuje fluórované skleníkové plyny zodpovedajúce minimálne 5 t ekvivalentu CO₂, musí byť podľa nariadenia č. 517/2014 kontrolovaný výskyt netesností v systéme aspoň raz za 12 mesiacov. Túto činnosť musí vykonávať iba kvalifikovaný personál. Vo vyššie opísanom prípade musí osoba vykonávajúca inštaláciu (alebo poverená osoba zodpovedná za konečnú kontrolu) poskytnúť knihu údržby so záznamom všetkých informácií podľa NARIADENIA EURÓPSKEHO PARLAMENTU A RADY (EÚ) č. 517/2014 zo 16. apríla 2014 o fluórovaných skleníkových plynoch.

Túto vnútornú jednotku je možné pripojiť k vonkajšej jednotke R-32 alebo R-410A.

Typ chladiča	Hodnota GWP
R-32	675
R-410A	2088

- GWP: Potenciál globálneho otepľovania
- Výpočet tCO₂e (hodnota zodpovedajúca tonám ekvivalentu CO₂): kg x GWP/1000

Aplikácia Connect



SAMSUNG
Connect

Toto inteligentné klimatizačné zariadenie podporuje službu Aplikácia Samsung Connect.

Pripojenie k sieti

POZNÁMKA

- Zariadenie Wi-Fi Aircon podporuje len tieto tri metódy šifrovania:
 - otvorené (bez šifrovania), WPA/TKIP, WPA2/AES.
 - Ak vaša sieť Wi-Fi používa iný druh šifrovania, nemusí sa vám podariť vytvoriť spojenie.
- Zariadenie Wi-Fi Aircon nainštalujte na mieste v budove v blízkosti bezdrôtového smerovača. Ak sa sila signálu Wi-Fi zhorší, aplikácia smart sa v závislosti od sily signálu Wi-Fi môže odpojiť.
- Pred používaním aplikácie smart sa so smart fónom premiestnite do zóny pokrytia signálom Wi-Fi.
- Ak ste aktivovali zariadenie Mobile Broadband Dongle na používanie v sieti Wi-Fi, aplikáciu smart budete môcť používať s mobilným širokopásmovým pripojením na internet.
- Výrobok podporuje len protokol DHCP (Dynamic Host Configuration Protocol). Ak si želáte používať bezdrôtový smerovač, zapnite funkciu server DHCP.
- Na bezdrôtovom smerovači vyberte kanál, ktorý sa práve nepoužíva.
- Ak je bezdrôtový smerovač pripojený v inom režime, než aký je uvádzaný vyššie, klimatizačné zariadenie sa vám nemusí podať k smerovaču pripojiť, alebo pripojenie nemusí fungovať vôbec. Odporúča sa používať pripojenie 802.11n so šifrovaním WPA2/AES.
- Na kvalitu pripojenia k bezdrôtovej sieti môže mať vplyv používanie iných zariadení s bezdrôtovým pripojením v okolí.
- Ak je váš počítač alebo adresa MAC registrovaná u poskytovateľa pripojenia na internet (jedinečné identifikačné číslo), nemusí sa vám podať klimatizačné zariadenie pripojiť na internet. Keď pripájate na internet iné spotrebiče, ako je osobný počítač, poraďte sa s poskytovateľom pripojenia na internet ohľadne postupu pripojenia na internet.
- Ak poskytovateľ služby vyžaduje identifikačný kód alebo heslo na pripojenie na internet, nemusí sa vám podať klimatizačné zariadenie pripojiť na internet. V podobných situáciách je potrebné pri

pripájaní sa na internet zadať identifikačný kód alebo heslo.

- Pripojenie na internet sa vám nemusí podať nadviazať kvôli problémom s bránou firewall. V podobných situáciách sa obráťte na poskytovateľa pripojenia na internet.
- Ak sa vám nedarí pripojiť na internet ani potom, ako ste postupovali podľa pokynov poskytovateľa pripojenia na internet, obráťte sa na servisné stredisko spoločnosti Samsung.

Pripojenie klimatizačného zariadenia k bezdrôtovému smerovaču

- Pre informácie o inštalácii bezdrôtového smerovača nahľadnite do príručky ku smerovaču.
- Inteligentné klimatizačné zariadenia Samsung podporujú komunikačné protokoly IEEE802.11b/g/n (2,4 Ghz).
- Pre informácie o inštalácii bezdrôtového smerovača nahľadnite do príručky výrobcu. Spoločnosť Samsung neposkytuje zákaznikom príručky k bezdrôtovým smerovačom.
- Klimatizačné zariadenie sa vám nemusí podať pripojiť k smerovaču, ktoré neboli overené.
- Na obale alebo v používateľskej príručke k certifikovaným smerovačom sa nachádza príslušné logo.

Stiahnutie aplikácie Samsung Connect

- Aplikáciu Samsung Connect si môžete na svojom smartfóne stiahnuť tak, že zadáte vyhľadávanie „Samsung Connect“ do Obchod Play, Galaxy Apps alebo App Store v iPhone.



POZNÁMKA

- Aplikácia Samsung Connect podporuje Android OS 6.0 (marshmallow) alebo vyšší v telefónoch tretích strán, Android OS 5.0 (lollipop) alebo vyšší v telefónoch Samsung, iOS 10.0 alebo vyšší a je optimalizovaná pre smartfóny Samsung (séria Galaxy S alebo Note).
Ak aplikáciu spustíte na smartfóne vyrobenom inými spoločnosťami, niektoré funkcie môžu fungovať inak.
- Aplikácia Samsung Connect sa môže zmeniť bez predchádzajúceho upozornenia, aby sa zlepšila použiteľnosť a výkonnosť produktu.

Registrácia účtu Samsung

Prihlásite sa pomocou účtu Samsung

- Ak chcete používať aplikáciu Samsung Connect, je potrebný účet Samsung. Prihláste sa do systému podľa pokynov v aplikácii Samsung Connect. Nemusíte si inštalovať nijakú aplikáciu.

POZNÁMKA

- Ak máte účet Samsung pre smartfón, prihláste sa do účtu. Ak ste používateľom smartfónu Samsung, prihlásenie nasleduje automaticky

Pripojenie klimatizačného zariadenia na aplikáciu Samsung Connect

- Ak chcete klimatizačné zariadenie ovládať na diaľku, najprv pripojte klimatizačné zariadenie k aplikácii Samsung Connect. Stiahnite a nainštalujte si túto aplikáciu a potom nakonfigurujte nastavenia podľa pokynov na obrazovke.

Registrácia klimatizačného zariadenia v aplikácii Samsung Connect

- 1 Uistite sa, že váš smartfón je pripojený k bezdrôtovej sieti. Ak nie je pripojený, spustite aplikáciu Nastavenia, vyberte zapnutie **bezdrôtovej siete (Wi-Fi)**. Potom vyberte AP na pripojenie.
- 2 Na smartfóne spustíte aplikáciu Samsung Connect.

- 3 Keď sa objaví vyskakovacie okno s oznámením, že bolo nájdené nové zariadenie, klepnite na položku **Pridať**.
 - Pri spustení aplikácie Samsung Connect sa môžu okrem produktov, ku ktorým sa chcete pripojiť, nájsť v okolí aj iné produkty kompatibilné s aplikáciou Samsung Connect. (Dočasne odpojte napájacie káble od všetkých produktov okrem tých, ku ktorým ich chcete pripojiť.)
 - Keď sa vyskakovacie okno nezobrazí, klepnite na tlačidlo „**Pridať zariadenie**“ a vyberte produkt, ktorý sa má pripojiť, zo zoznamu
- 4 Pripojte svoj produkt k aplikácii Samsung Connect podľa pokynov na vašom smartfóne.

VÝSTRAHA

- Výstražné vyhlásenie o vystavení rádiovým frekvenciám – na dodržanie vzdialenosti 20 cm pri inštalácii tohto modulu.
- Výstraha, že tento modul by nemal byť inštalovaný a prevádzkovaný súčasne s iným rádiom bez ďalšieho hodnotenia alebo podania na FCC.
- Pokyny pre označovanie hostiteľského systému: hostiteľský systém by mal mať správny štítok s informáciou, že „Obsahuje FCC ID: A3LSWL-B70F“
- Vaše zariadenie používa neharmonizovanú frekvenciu a je určené na použitie vo všetkých európskych krajinách. WLAN môže byť prevádzkovaná v EÚ bez obmedzení v interiéri, ale nemôže byť prevádzkovaná v exteriéri vo Francúzsku

Technické údaje

Wi-Fi	
Frekvenčný rozsah	Výkon vysielača (max.)
2412 - 2472 MHz	20 dBm

Ovládanie klimatizačného zariadenia pomocou aplikácie Samsung Connect

Aplikácia umožňuje jednoducho ovládať klimatizačné zariadenie.

Kategória	Funkcia	Opis
Monitorovanie	nastavenú teplotu	Signalizuje nastavenú teplotu.
	aktuálnu teplotu	Zobrazuje aktuálnu teplotu.
Ovládanie	Napájanie	Zapína a vypína klimatizačné zariadenie.
	Režim	Slúži na výber požadovaného pracovného režimu.
	Teplotu	Slúži na nastavenie vnútornej teploty.
	Fan Speed	Slúži na nastavenie otáčok ventilátora pre pracovný režim.
	Wind direction	Slúži na natočenie ventilátora pre pracovný režim.
	Wind free	Zapína a vypína funkciu Wind free.
	Čistota	Zapína a vypína funkciu Čistota.
	Schedule	Slúži na nastavenie časovača zapínania alebo vypínania každej funkcie. <ul style="list-style-type: none">• Maximálny počet plánov časovača zapnutia a vypnutia je 10.• Časy nastavené pre časovač zapnutia a časovač vypnutia musia byť odlišné.• Po nastavení časovača zapnutia alebo vypnutia ostane nastavenie uložené, aj keď sa klimatizačné zariadenia odpojí od elektrickej zásuvky a znova zapojí.
	Options	Slúži na výber možností pracovného režimu. <ul style="list-style-type: none">• Dostupnosť možností je závislá od konkrétneho modelu klimatizačného zariadenia.• Otáčky a smer natočenia ventilátora sú nastavované automaticky podľa vybraných možností.• Podrobné informácie o možnostiach zariadenia nájdete v príručke používateľa.
Settings	Slúži na nastavenie ďalších funkcií. <ul style="list-style-type: none">• Tlačidlo Settings na ovládacom displeji umožňuje skontrolovať alebo nastaviť podrobné parametre klimatizačného zariadenia.• Dostupné funkcie sú Clean, Filter, Beep, My Wind a Energy Monitor.<ul style="list-style-type: none">- Keď je funkcia Beep vypnutá, zvuková signalizácia zariadenia je vypnutá.	
About Device	Slúži na výber servisnej funkcie. <ul style="list-style-type: none">• Na obrazovke About Device sa nachádzajú ponuky s Version Info, Help Desk, Tutorial a Self Check.	

Riešenie problémov

Predtým, ako sa obrátite na servisné stredisko, si prečítajte nasledovné informácie:

Aplikácia Samsung Connect sa nevyhľadáva na trhu s aplikáciami.

Aplikácia Samsung Connect podporuje Android OS 6.0 (marshmallow) alebo vyšší v telefónoch tretích strán, Android OS 5.0 (lollipop) alebo vyšší v telefónoch Samsung, a iOS 10.0 alebo vyšší.

Po inštalácii aplikácie Samsung Connect klimatizačné zariadenie nie je pripojené k aplikácii.

Pred použitím aplikácie pripojte klimatizačné zariadenie k bezdrôtovému routeru.

Pripojenie SSID k produktu sa nevykoná okamžite.

Ak sa spojenie stratí, keď je produkt v režime AP, vypnite na smartfóne funkciu inteligentného sieťového prepínača a skúste to znova.

Klimatizačné zariadenie nie je pripojené k bezdrôtovému routeru.

Uistite sa, že SSID (názov) bezdrôtového routeru je kombináciou anglických a číselných znakov. Ak SSID obsahuje akékoľvek špeciálne znaky, zmeňte jeho názov.

Klimatizačné zariadenie nie je pripojené v kroku registrácie servera.

Po prístupe na stránku s nastaveniami routeru vypnite bránu firewall routeru a skúste to znova.

Počas pripojenia sa vyskytla chyba krajiny na účte Samsung.

Po odhlásení sa prihláste na svoj predchádzajúci účet Samsung a odstráňte existujúce zariadenia. Prihláste sa do systému znova pomocou nového účtu Samsung a nakonfigurujte nastavenia.

Počas pridávania zariadení sa zobrazí hlásenie o poruche.

Možno došlo k dočasnému zlyhaniu z dôvodu prekážky alebo vzdialenosti od miesta, kde je nainštalovaný router. Neskôr to skúste znova.

Vypnite klimatizačné zariadenie a potom napájanie znova pripojte po 30 sekundách. Potom to skúste znova.

Na obrazovke aplikácie Samsung Connect sa zobrazí správa sprievodcu.

Vykonajte kontrolu podľa správy.





*Správna likvidácia tohoto výrobku
(Elektrotechnický a elektronický odpad)*

(Platí v krajinách so zavedeným separovaným zberom)

Toto označenie na výrobku, príslušenstve alebo v sprievodnej brožúre hovorí, že po skončení životnosti by produkt ani jeho elektronické príslušenstvo (napr. nabíjačka, náhlavná súprava, USB kábel) nemali byť likvidované s ostatným domovým odpadom. Prípadnému poškodeniu životného prostredia alebo ľudského zdravia môžete predísť tým, že budete tieto výrobky oddeľovať od ostatného odpadu a vrátite ich na recykláciu.

Používatelia v domácnostiach by pre podrobné informácie, ako ekologicky bezpečne naložiť s týmito výrobkami, mali kontaktovať buď predajcu, ktorý im ich predal, alebo príslušný úrad v mieste ich bydliska.

Priemyselní používatelia by mali kontaktovať svojho dodávateľa a preveriť si podmienky kúpnej zmluvy. Tento výrobok a ani jeho elektronické príslušenstvo by nemali byť likvidované spolu s ostatným priemyselným odpadom.



Správna likvidácia batérií tohoto výrobku

Toto označenie na batérii, návode alebo obale znamená, že batérie v tomto výrobku sa na konci svojej životnosti nemajú likvidovať s ostatným odpadom z domácnosti. Kde je to tak označené, znamenajú chemické značky Hg, Cd alebo Pb, že batéria obsahuje ortuť, kadmium alebo olovo vo väčšom množstve, ako je referenčná úroveň podľa Smernice Európskej únie č. 2006/66.

Viac informácií o ochrane životného prostredia a regulačných povinnostiach týkajúcich sa konkrétnych výrobkov spoločnosti Samsung, napríklad REACH, OEEZ, batérie, nájdete na webovej stránke: samsung.com/uk/aboutsamsung/samsungelectronics/corporatecitizenship/data_corner.html

