

Klimatizačné zariadenie

Návod na používanie

AC***RN*DKG

- Ďakujeme, že ste si zakúpili toto klimatizačné zariadenie Samsung.
- Skôr ako začnete zariadenie používať, dôkladne si prečítajte tento návod na používanie a odložte si ho na použitie v budúcnosti.



SAMSUNG

Obsah

Bezpečnostné informácie	3
Bezpečnostné informácie	3
V skratke	11
Vnútoraná jednotka – prehľad	11
Prevádzkové funkcie	13
Prevádzková teplota a vlhkosť	13
Čistenie a údržba	14
Čistenie a údržba	14
Čistenie vonkajšieho povrchu vnútornej jednotky • Čistenie tepelného výmenníka vonkajšej jednotky	14
Čistenie vzduchového filtra	15
Periodická údržba	21
Riešenie problémov	22
Technické špecifikácie	25
Informácie o chladive	25
Dôležitá informácia: nariadenie týkajúce sa použitého chladiva	25



***Správna likvidácia tohoto výrobku
(Elektrotechnický a elektronický odpad)***

(Platí v krajinách so zavedeným separovaným zberom)

Toto označenie na výrobku, príslušenstve alebo v sprievodnej brožúre hovorí, že po skončení životnosti by produkt ani jeho elektronické príslušenstvo (napr. nabíjačka, náhlavná súprava, USB kábel) nemali byť likvidované s ostatným domovým odpadom. Prípadnému poškodeniu životného prostredia alebo ľudského zdravia môžete predísť tým, že budete tieto výrobky oddeľovať od ostatného odpadu a vrátite ich na recykláciu.

Používatelia v domácnostiach by pre podrobné informácie, ako ekologicky bezpečne naložiť s týmito výrobkami, mali kontaktovať buď predajcu, ktorý im ich predal, alebo príslušný úrad v mieste ich bydliska.

Priemyselní používatelia by mali kontaktovať svojho dodávateľa a preveriť si podmienky kúpnej zmluvy. Tento výrobok a ani jeho elektronické príslušenstvo by nemali byť likvidované spolu s ostatným priemyselným odpadom.

Viac informácií o ochrane životného prostredia a regulačných povinnostiach týkajúcich sa konkrétnych výrobkov spoločnosti Samsung, napríklad REACH, OEEZ, batérie, nájdete na webovej stránke: www.samsung.com/uk/aboutsamsung/sustainability/environment/our-commitment/data/

Bezpečnostné informácie

Pred použitím vášho nového klimatizačného zariadenia si pozorne prečítajte tento návod, aby ste zistili, ako bezpečne a efektívne prevádzkovať a využívať rozsiahle funkcie a možnosti vášho nového zariadenia.





Keďže je tento návod na používanie určený pre rôzne modely, charakteristické vlastnosti vášho klimatizačného zariadenia sa môžu mierne líšiť od zariadenia opísaného v tomto návode. V prípade akýchkoľvek otázok sa obráťte na najbližšie kontaktné stredisko alebo vyhľadajte pomoc a informácie online na lokalite www.samsung.com.

VAROVANIE

Riziko alebo nebezpečný postup, ktorý môže viesť k vážnemu poraneniu alebo smrti.

UPOZORNENIE

Riziko alebo nebezpečný postup, ktorý môže viesť k ľahšiemu poraneniu alebo škode na majetku.

-  Dodržiavajte pokyny.
-  Neskúšajte.
-  Uistite sa, že je zariadenie správne uzemnené, aby ste predišli úrazu elektrickým prúdom.
-  Odpojte prívod napájania.
-  Nerozoberajte.

Bezpečnostné informácie

INŠTALÁCIA

VAROVANIE

! Používajte napájací kábel, ktorý spĺňa alebo prekračuje špecifikácie napájania výrobku, a používajte ho len pre toto zariadenie. Okrem toho nepoužívajte predlžovací kábel.

- Pri používaní predlžovacieho kábla hrozí riziko úrazu elektrickým prúdom alebo vzniku požiaru.
- Nepoužívajte elektrický transformátor. Môže to spôsobiť úraz elektrickým prúdom alebo požiar.
- Ak sa líši napätie, frekvencia alebo menovitý prúd, môže to spôsobiť požiar.

Montáž a zapojenie smie vykonávať len kvalifikovaný technik alebo servisná spoločnosť.

- V opačnom prípade môže dôjsť k úrazu elektrickým prúdom, požiaru, výbuchu, problémom s výrobkom alebo poraneniu.

Nainštalujte spínač a istič špeciálne určený pre klimatizačné zariadenie.

- V opačnom prípade môže dôjsť k úrazu elektrickým prúdom alebo požiaru.

Vonkajšiu jednotku namontujte pevne tak, aby jej elektrické časti neboli vystavené okolitým vplyvom.

- V opačnom prípade môže dôjsť k úrazu elektrickým prúdom alebo požiaru.

⊘ Neinštalujte zariadenie do blízkosti vykurovacích telies a horľavých materiálov. Neinštalujte zariadenie vo vlhkom, masťnom ani prašnom prostredí, na mieste vystavenom priamemu slnečnému žiareniu a vode (dažďu). Neinštalujte zariadenie na miestach, kde môže dochádzať k úniku plynu.

- Môže to spôsobiť úraz elektrickým prúdom alebo požiar.

Vonkajšiu jednotku nikdy nainštalujte na mieste, ako je napríklad vysoký vonkajší múr, odkiaľ by mohla spadnúť.

- Pád vonkajšej jednotky môže spôsobiť úraz, smrť alebo poškodenie majetku.

⚡ Toto zariadenie musí byť správne uzemnené. Neuzemňujte zariadenie k plynovému potrubiu, plastovému vodovodnému potrubiu ani k telefónnemu vedeniu.

- V opačnom prípade môže dôjsť k úrazu elektrickým prúdom, požiaru, výbuchu alebo iným problémom s výrobkom.

UPOZORNENIE

Zariadenie namontujte na pevnú a rovnú podlahu, ktorá udrží jeho hmotnosť.

- V opačnom prípade hrozí riziko abnormálnych vibrácií, hluku alebo problémov s výrobkom.

Riadne nainštalujte odtokovú hadicu, aby sa správne odvádzala voda.

- V opačnom prípade hrozí riziko úniku vody a škôd na majetku. Odtok nepripájajte priamo do kanalizačného potrubia, pretože by sa v budúcnosti mohol šíriť zápach.

Výrobok sa musí skladovať v priestore bez zdrojov vznietenia (napr. otvorený oheň, plynový spotrebič, elektrický ohrievač a pod.).

- Upozorňujeme, že chladivo je bez zápachu.

Pri inštalácii vonkajšej jednotky sa uistite, či je odtoková hadica zapojená tak, aby odvod vody prebiehal správne.

- Voda tvoriaca sa počas vykurovania vo vonkajšej jednotke môže uniknúť a spôsobiť majetkové škody.
Predovšetkým v zime, ak spadne kus ľadu, môže spôsobiť zranenie, smrť alebo poškodenie majetku.

Zariadenie neinštalujte v priestoroch, kde je potrebný termohygrostat (ako napr. serverová miestnosť, strojovňa, počítačová miestnosť atď.)

- Keďže tieto priestory neposkytujú nutné prevádzkové podmienky, zariadenie môže podávať slabý výkon.

ZDROJ NAPÁJANIA

VAROVANIE

Ak je istič poškodený, obráťte sa na najbližšie servisné stredisko.

Sieťovú šnúru nevystavujte nadmernému ťahaniu ani ohýbaniu. Sieťovú šnúru neskrúcajte ani nezauzľujte. Nevešajte sieťovú šnúru cez kovový predmet, nekladte na ňu ťažké predmety, nevkladajte ju medzi predmety, ani ju nezatláčajte do priestoru za zariadením.

- Môže to spôsobiť úraz elektrickým prúdom alebo požiar.

Bezpečnostné informácie

UPOZORNENIE

-  **Počas búrky alebo v prípade, že klimatizačné zariadenie nebudete dlhší čas používať, odpojte napájanie na ističi.**
 - V opačnom prípade môže dôjsť k úrazu elektrickým prúdom alebo požiaru.

POUŽÍVANIE

VAROVANIE

-  **Ak sa zariadenie zaplavilo, obráťte sa na najbližšie servisné stredisko.**
 - V opačnom prípade môže dôjsť k úrazu elektrickým prúdom alebo požiaru.

Ak zariadenie vydáva neštandardné zvuky, vychádza z neho zápach spáleniny alebo dym, okamžite odpojte prívod napájania a obráťte sa na najbližšie servisné stredisko.

- V opačnom prípade môže dôjsť k úrazu elektrickým prúdom alebo požiaru.

V prípade poruchy okamžite zastavte prevádzku klimatizačného zariadenia a odpojte celý systém napájania. Potom sa obráťte na autorizovaný servisný personál.

V prípade úniku plynu (napríklad propán, LPG atď.) okamžite vyvetrajte a nedotýkajte sa sieťovej šnúry. Nedotýkajte sa zariadenia ani sieťovej šnúry.

- Nepoužívajte ventilátor.
- Iskra môže spôsobiť explóziu alebo požiar.

Ak potrebujete zmeniť inštaláciu klimatizačného zariadenia, obráťte sa na najbližšie servisné stredisko.

- V opačnom prípade môže dôjsť k problémom s výrobkom, úniku vody, úrazu elektrickým prúdom alebo požiaru.
- Služba prepravy výrobku nie je k dispozícii. Ak chcete výrobok inštalovať na novom mieste, budú vám účtované dodatočné stavebné práce a poplatok za inštaláciu.
- Obzvlášť v prípade, že chcete nainštalovať výrobok na nezvyčajné miesto, napr. v priemyselnej zóne alebo v blízkosti pobrežia, kde by bol vystavený soli vo vzduchu, obráťte sa na najbližšie servisné stredisko.

⊘ **Nedotýkajte sa ističa, ak máte mokré ruky.**

- Môže to spôsobiť úraz elektrickým prúdom.

Nevypínajte klimatizačné zariadenie ističom, keď je v prevádzke.

- Vypnutie a následné zapnutie klimatizačného zariadenia ističom môže spôsobiť iskrivý výboj a následne úraz elektrickým prúdom alebo požiar.

Po vybalení klimatizačného zariadenia odstráňte všetky obalové materiály z dosahu detí, pretože môžu byť pre ne nebezpečné.

- Ak si dieťa natiahne vrečko cez hlavu, môže dôjsť k uduseniu.

Nedotýkajte sa predného panela rukami ani prstami počas vykurovania.

- Môže to spôsobiť úraz elektrickým prúdom alebo vznik popálenín.

Nevkladajte prsty ani cudzie predmety do otvoru na vyfukovanie vzduchu, keď je klimatizačné zariadenie zapnuté alebo sa predný panel zatvára.

- Obzvlášť venujte pozornosť tomu, aby sa deti neporanili tým, že vložia prsty do výrobku.

Nevkladajte prsty ani cudzie predmety do otvorov pre nasávanie/ vyfukovanie vzduchu na klimatizačnom zariadení.

- Obzvlášť venujte pozornosť tomu, aby sa deti neporanili tým, že vložia prsty do výrobku.

Neudierajte ani neťahajte klimatizačné zariadenie nadmernou silou.

- Môže to spôsobiť požiar, poranenie alebo problémy s výrobkom.

Do blízkosti vonkajšej jednotky neumiestňujte žiadny predmet, ktorý by umožnil deťom vyliezť na zariadenie.

- Môže to spôsobiť závažné zranenie detí.

Nepoužívajte klimatizačné zariadenia dlhý čas v nedostatočne vetraných priestoroch alebo v blízkosti chorých osôb.



- Keďže to môže byť nebezpečné z dôvodu nedostatku kyslíka, otvorte okno aspoň raz za hodinu.

Na urýchlenie rozmrazenia ani na čistenie nepoužívajte iné prostriedky než tie, ktoré odporúča spoločnosť Samsung.

Neprepichujte ani nespáľujte.

Berte na vedomie, že chladivá nemusia mať žiadny zápach.

Bezpečnostné informácie

-  **Ak do zariadenia vnikne akákoľvek cudzia látka (napr. voda), odpojte prívod napájania a obráťte sa na najbližšie servisné stredisko.**
 - V opačnom prípade môže dôjsť k úrazu elektrickým prúdom alebo požiaru.
-  **Nepokúšajte sa opravovať, rozoberať ani upravovať zariadenie svojpomocne.**
 - Nepoužívajte žiadne iné poistky (napr. medený, ocelový drôt atď.) okrem štandardnej poistky.
 - V opačnom prípade môže dôjsť k úrazu elektrickým prúdom, požiaru, problémom s výrobkom alebo poraneniu.

UPOZORNENIE

-  **Neklad'te predmety ani iné zariadenia pod vnútornú jednotku.**
 - Odkvapkávanie vody z vnútornej jednotky môže spôsobiť požiar alebo škody na majetku.

Aspoň raz za rok skontrolujte, či nie je montážny rám vonkajšej jednotky mechanicky poškodený.

- V opačnom prípade môže dôjsť k poraneniu, smrti alebo škodám na majetku.

Maximálny prúd sa meria podľa normy IEC pre bezpečnosť a prúd sa meria podľa normy ISO pre energetickú hospodárnosť.

Keď klimatizačné zariadenie pri chladení alebo vykurovaní nepracuje správne, je možné, že uniká chladivo. V prípade akejkoľvek netesnosti zastavte prevádzku, vyvetrajte miestnosť a ihneď sa obráťte na vášho predajcu vo veci doplnenia chladiva.

Chladivo nie je škodlivé. Keď však chladivo príde do styku s ohňom, môžu vznikáť škodlivé plyny a hrozí nebezpečenstvo požiaru.

Počas prepravy vnútornej jednotky musia byť potrubné vedenia zakryté ochrannými konzolami. Výrobok pri premiestňovaní nesmiete držať za potrubné vedenia.

- Mohlo by to spôsobiť únik plynu.

Zariadenie neinštalujte na loď ani do vozidla (napr. do obytnej dodávky).

- Prítomnosť soli, vibrácie alebo iný environmentálny faktor môžu viesť k poruchám výrobku, úrazu elektrickým prúdom, prípadne k požiaru.

⊘ **Nestúpajte na hornú časť zariadenia ani na zariadenie neklad'te žiadne predmety (textílie, zapálené sviečky, zapálené cigarety, jedlá, chemikálie, kovové predmety atď.).**

- Môže to spôsobiť úraz elektrickým prúdom, požiar, problémy s výrobkom alebo poranenie.

Zariadenie neovládajte, ak máte mokré ruky.

- Môže to spôsobiť úraz elektrickým prúdom.

Nestriekajte prchavé látky ako napr. insekticídy na povrch zariadenia.

- Sú škodlivé pre ľudí a môžu tiež spôsobiť úraz elektrickým prúdom, požiar alebo problémy so zariadením.

Nepite vodu z klimatizačného zariadenia.

- Voda môže byť pre ľudí škodlivá.

Diaľkové ovládanie nevystavujte silným nárazom a nerozoberajte ho.

Nedotýkajte sa potrubia pripojeného k výrobku.

- Môže to spôsobiť popáleniny alebo poranenie.

Nádobu ani potrubie na chladivo nerezte ani nepáľte.

Nesmerujte prúd vzduchu ku krbu alebo ohrievaču.

Nepoužívajte klimatizačnú jednotku na uchovávanie presných nástrojov, potravín, zvierat, rastlín alebo kozmetiky, ani na akéhokoľvek iné neobvyklé účely.

- Môže to spôsobiť škody na majetku.

Zabráňte priamemu dlhodobému vystaveniu osôb, zvierat alebo rastlín prúdu vzduchu z klimatizačného zariadenia.

- Môže to byť škodlivé pre ľudí, zvieratá alebo rastliny.

Zariadenie nie je určené na používanie osobami (vrátane detí) so zníženými fyzickými, zmyslovými alebo duševnými schopnosťami, alebo nedostatočnými skúsenosťami a znalosťami, pokiaľ nie sú pod dohľadom alebo neboli poučené o používaní zariadenia osobou zodpovednou za ich bezpečnosť. Deti musia byť pod dozorom, aby sa zabránilo tomu, že sa budú hrať so zariadením.

Bezpečnostné informácie

- ⊘ **Pre použitie v Európe:** Toto zariadenie môže byť používané deťmi vo veku od 8 rokov a osobami so zníženými telesnými, zmyslovými alebo duševnými schopnosťami alebo nedostatočnými skúsenosťami a vedomosťami, pokiaľ sú pod dozorom alebo boli poučené o používaní tohto zariadenia bezpečným spôsobom a chápu súvisiace riziká. Deti sa so spotrebičom nesmú hrať. Deti nesmú vykonávať čistenie a používateľskú údržbu bez dozoru.

ČISTENIE

⚠ VAROVANIE

- ⊘ **Pri čistení nestriekajte vodu priamo na zariadenie. Na čistenie zariadenia nepoužívajte benzén, riedidlo, lieh ani acetón.**
 - Môže to viesť ku vzniku farebných škvŕn, deformácii, poškodeniu, úrazu elektrickým prúdom alebo požiaru.

Pred čistením alebo vykonávaním údržby odpojte prívod napájania a počkajte, kým sa ventilátor nezastaví.

- V opačnom prípade môže dôjsť k úrazu elektrickým prúdom alebo požiaru.

⚠ UPOZORNENIE

- ⚠ **Pri čistení povrchu tepelného výmenníka vonkajšej jednotky dávajte pozor, pretože má ostré hrany.**
 - Pri čistení používajte hrubé bavlnené rukavice, aby ste si neporezali prsty.
 - Tento úkon má vykonávať kvalifikovaný technik, obráťte sa preto na inštalatéra alebo servisné stredisko.
- ⊘ **Vnútročné časti klimatizačného zariadenia nečistite sami.**
 - Ohľadom čistenia vnútorných častí zariadenia sa obráťte na najbližšie servisné stredisko.
 - Vnútročný filter čistite podľa popisu v časti „Čistenie a údržba“.
 - V opačnom prípade môže dôjsť k poškodeniu, úrazu elektrickým prúdom alebo požiaru.
 - Pri manipulácii s tepelným výmenníkom predchádzajte poraneniam spôsobeným ostrými hranami na povrchu.

Vnútorná jednotka – prehľad

Vnútorná jednotka a jej displej môžu v závislosti od konkrétneho modelu a typu panela vyzeráť o niečo inak, než je tu vyobrazené.

1-SMERNÁ (PC1BWFMAN)

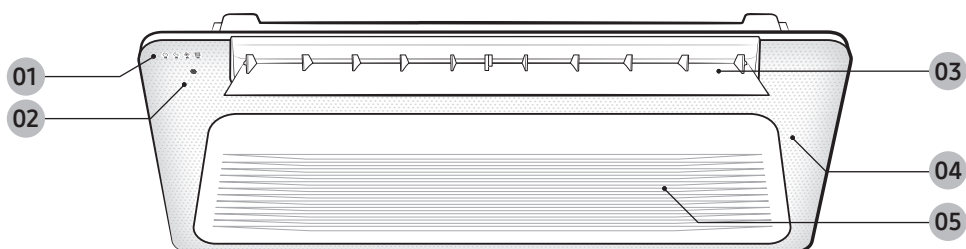

01 Displej

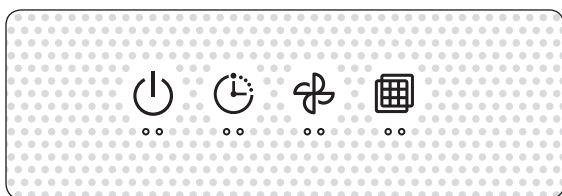





02 Senzor diaľkového ovládania

03 Lamela prúdenia vzduchu

04 Paneli Wind-Free
(Funkciu Wind-Free Cooling môžete zapnúť, keď je zariadenie nastavené na režim Cool, Dry, alebo Fan.)
(Informácie o používaní výrobku nájdete v návode k diaľkovému ovládaniu)

05 Prívod vzduchu

Indikácia	Funkcia
	Indikátor prevádzky <ul style="list-style-type: none">Vykurovací a chladiaci model: Prevádzka (modrá)/odmrazovanie (žltá)Len chladiaci model: Indikátor prevádzky
	Indikátor časovača
	Indikátor ventilátora
	Indikátor čistenia filtra

Vnútná jednotka – prehľad

4-SMERNÁ (PC4NUFMAN)

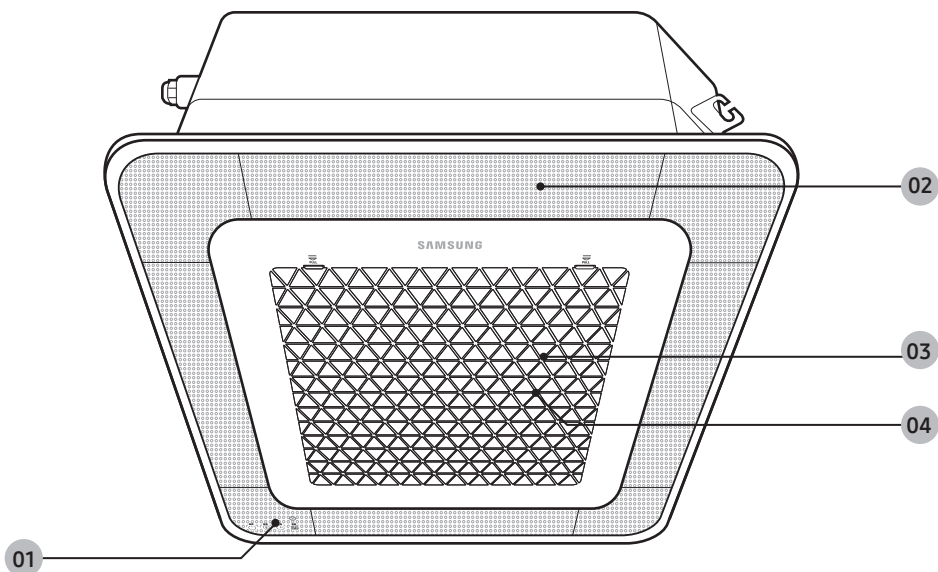

01 Displej

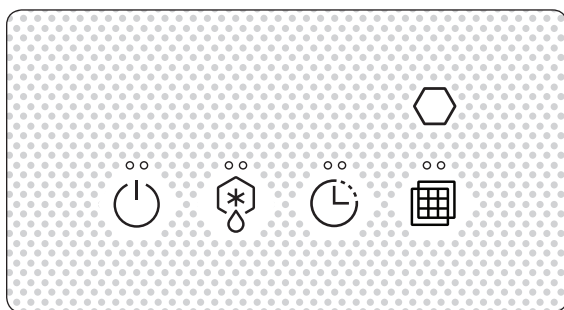

Indikácia	Funkcia
	Indikátor stavu zapnutia/vypnutia
	Indikátor odstraňovania námrazy
	Indikátor časovača
	Indikátor čistenia filtra
	Senzor diaľkového ovládania

02 Lamela prúdenia vzduchu/Výstup vzduchu (vnútri) / Paneli Wind-Free (Funkciu Wind-Free Cooling môžete zapnúť, keď je zariadenie nastavené na režim Cool, Dry, alebo Fan.)
(Informácie o používaní výrobku nájdete v návode k diaľkovému ovládaniu)

03 Prívod vzduchu

04 Vzduchový filter (pod mriežkou)

Prevádzkové funkcie

Prevádzková teplota a vlhkosť

Model	Režim	Vonkajšia teplota	Vnútoraná teplota	Vnútoraná vlhkosť
AC026RN1DKG AC035RN1DKG	Režim Cool	-15°C až 46°C	18°C až 32°C	80% alebo menej
	Režim Heat	-20°C alebo menej 24°C	30°C alebo menej	-
	Režim Dry	-15°C až 46°C	18°C až 32°C	80% alebo menej
AC052RN4DKG AC071RN4DKG AC100RN4DKG AC120RN4DKG AC140RN4DKG	Režim Cool	-15°C až 50°C	18°C až 32°C	80% alebo menej
	Režim Heat	-20°C alebo menej 24°C	30°C alebo menej	-
	Režim Dry	-15°C až 50°C	18°C až 32°C	80% alebo menej

UPOZORNENIE

- Ak používate klimatizačné zariadenie pri relatívnej vlhkosti vzduchu nad 80 %, môže to spôsobiť vznik kondenzátu a únik vody na podlahu.
- Menovitý vykurovací výkon je založený na vonkajšej teplote 7 °C. Ak vonkajšia teplota klesne pod 0 °C, účinnosť vykurovania sa môže znížiť v závislosti od teplotných podmienok.
- Ak je vonkajšia jednotka mimo rozsahu prevádzkovej teploty a vlhkosti, môže sa uviesť do činnosti bezpečnostné zariadenie a klimatizačné zariadenie sa môže zastaviť.

Čistenie a údržba

Čistenie vonkajšieho povrchu vnútornej jednotky

1-SMERNÁ

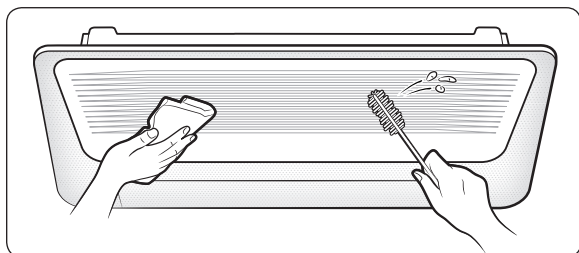

4-SMERNÁ

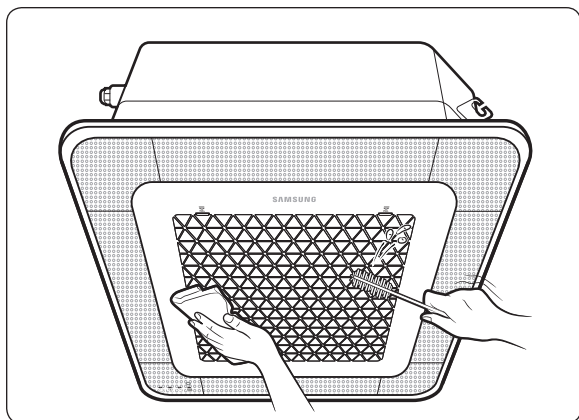

V prípade potreby utrite povrch jednotky mierne navlhčenou alebo suchou handričkou. Nečistoty z menej prístupných častí odstráňte mäkkou kefkou.

⚠ UPOZORNENIE

- Na čistenie povrchov nepoužívajte alkalické čistiace prostriedky, kyselinu sírovú, kyselinu chlorovodíkovú ani organické rozpúšťadlá (napr. riedidlo, petrolej a acetón).
- Nelepte nálepky na povrchy, pretože by mohlo dôjsť k poškodeniu.
- Pri čistení tepelného výmenníka na vnútornej jednotke bude potrebné demontovať vnútornú jednotku. Na tento účel bude potrebné kontaktovať miestne servisné stredisko a požiadať o pomoc.

Čistenie tepelného výmenníka vonkajšej jednotky

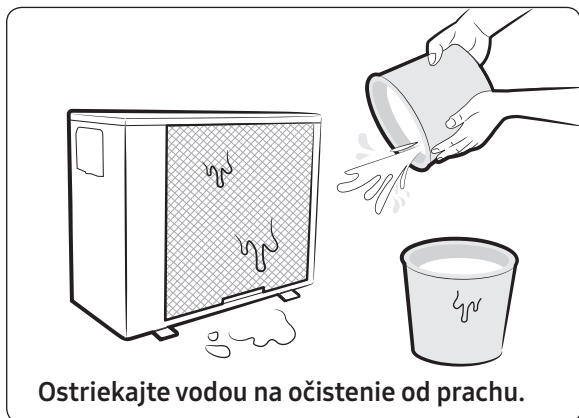

📄 POZNÁMKA

- Pri čistení a kontrole tepelného výmenníka na vonkajšej jednotke požiadajte o pomoc miestne servisné stredisko.
- Pri manipulácii s tepelným výmenníkom predchádzajte poraneniám spôsobeným ostrými hranami na povrchu.

Čistenie vzduchového filtra

⚠ UPOZORNENIE

- Pred čistením vnútornej jednotky vypnite pomocný vypínač napájania.
- Mriežku držte rukou, aby nespadla z otvoru prednej mriežky.

1-SMERNÁ (PC1BWFMAN)

1 Odpojenie vzduchového filtra

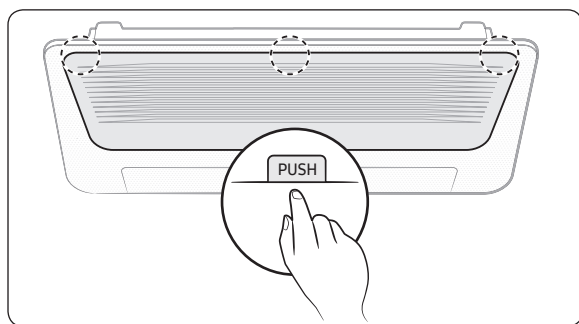

Stlačte značky **Push** na prednom paneli a potom otvorte mriežku.

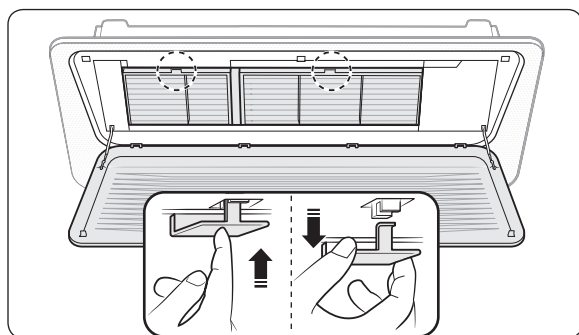

Stlačte značky Push (▽) na vzduchovom filtri. Uchopte rukoväť vzduchového filtra a rukou ho vytiahnite von z vnútornej jednotky.

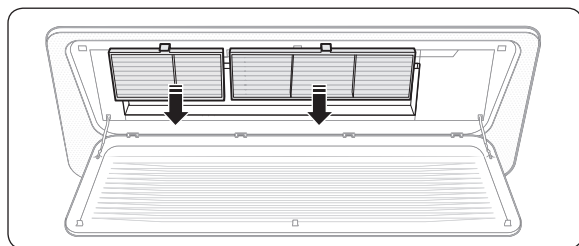

Vzduchový filter vytiahnite von z vnútornej jednotky.

Čistenie a údržba

2 Čistenie vzduchového filtra

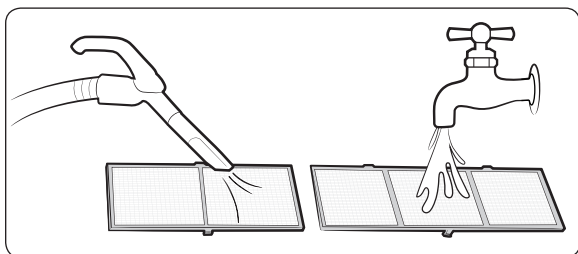

Vzduchový filter vyčistíte vysávačom alebo jemnou kefkou. Ak je prach veľmi ťažký, opláchnite ju pod tečúcou vodou a nechajte ju vysušiť na dobre vetranom mieste.

⚠ UPOZORNENIE

Vzduchový filter sa nesmie drhnúť kefkou ani inými čistiacimi pomôckami. Môže dôjsť k poškodeniu filtra.

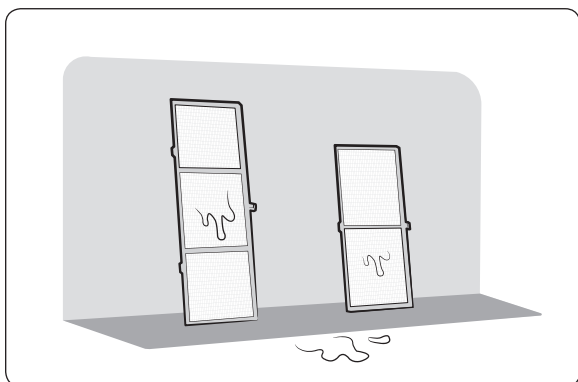

📖 POZNÁMKA

- Ak sa vzduchový filter suší vo vlhkom prostredí, môže vydávať nepríjemný zápach. Vyčistite ho znova a vysušte v dobre vetranom priestore.
- Interval čistenia bude závisieť od spôsobu používania a podmienok prostredia. To znamená, že pokiaľ sa klimatizačné zariadenie nachádza v prašnej oblasti, čistite ho raz týždenne.
- Môžete požiadať o službu čistenia filtra. Táto služba je platená.

3 Montáž vzduchového filtra

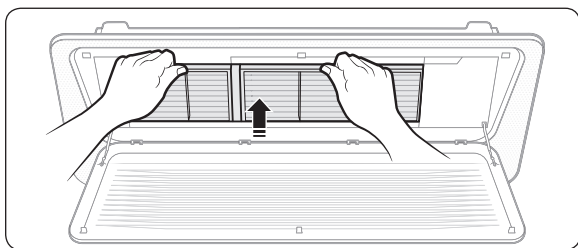

Pri skladaní vzduchového filtra vykonávajte kroky v opačnom poradí ako pri jeho rozeberaní.

⚠ UPOZORNENIE

- Ak sa vnútorná jednotka používa bez vzduchového filtra, môže ju poškodiť prach.

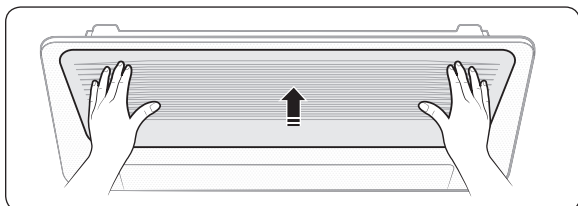

4 Resetovanie vzduchového filtra

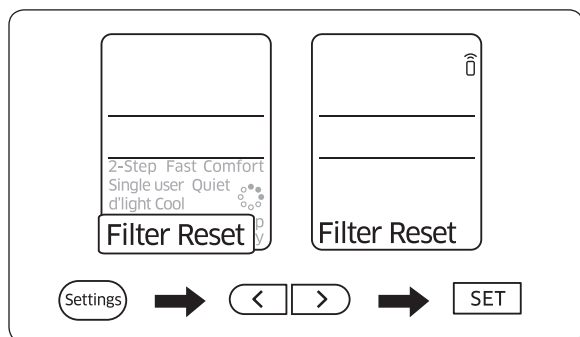
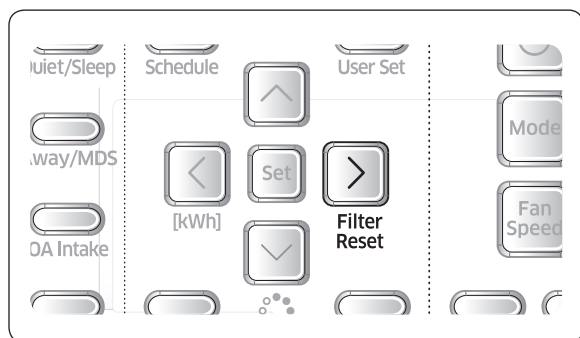

Po vyčistení a opakovanej montáži vzduchového filtra nezabudnite nasledujúcim spôsobom resetovať pripomienku, ktorá vás žiada o vyčistenie filtra:

- Vnútna jednotka s káblovým diaľkovým ovládaním:
Stlačte tlačidlo **Filter Reset**.
- Vnútna jednotka s bezdrôtovým diaľkovým ovládaním: Stlačte tlačidlo Setting → < alebo > → (**Filter Reset**) bliká → stlačte tlačidlo **Set**.

POZNÁMKA

- Pripomienku, ktorá vás žiada o vyčistenie filtra, resetujte po každom vyčistení filtra aj v prípade, ak indikátor resetu () neblinká.

Čistenie a údržba

4-SMERNÁ (PC4NUFMAN)

1 Odpojenie vzduchového filtra

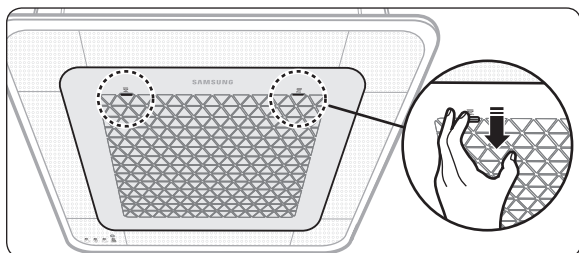

Na otvorenie prednej mriežky zatlačte háčiky na oboch stranách mriežky.

POZNÁMKA

- Háčiky sa nachádzajú po oboch stranách prednej mriežky s logom Samsung.

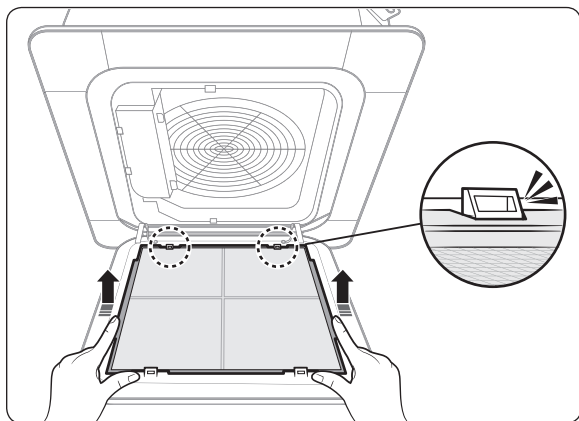

Vzduchový filter vytiahnite von z vnútornej jednotky.

2 Čistenie vzduchového filtra

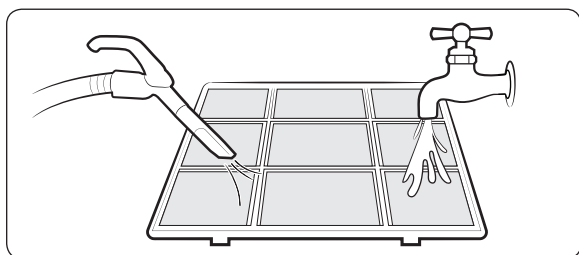

Vzduchový filter vyčistíte vysávačom alebo jemnou kefkou. Ak je prach veľmi ťažký, opláchnite ju pod tečúcou vodou a nechajte ju vysušiť na dobre vetranom mieste.

UPOZORNENIE

Vzduchový filter sa nesmie drhnúť kefkou ani inými čistiacimi pomôckami. Môže dôjsť k poškodeniu filtra.

POZNÁMKA

- Ak sa vzduchový filter suší vo vlhkom prostredí, môže vydávať nepríjemný zápach. Vyčistite ho znova a vysušte v dobre vetranom priestore.
- Interval čistenia bude závisieť od spôsobu použitia a podmienok prostredia. To znamená, že pokiaľ sa vnútorná jednotka nachádza v prašnej oblasti, čistite ju raz týždenne.
- Môžete požiadať o službu čistenia filtra. Táto služba je platená.

3 Montáž vzduchového filtra

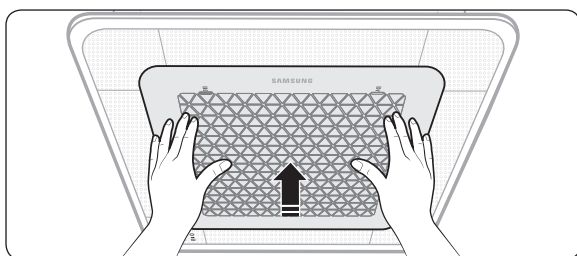
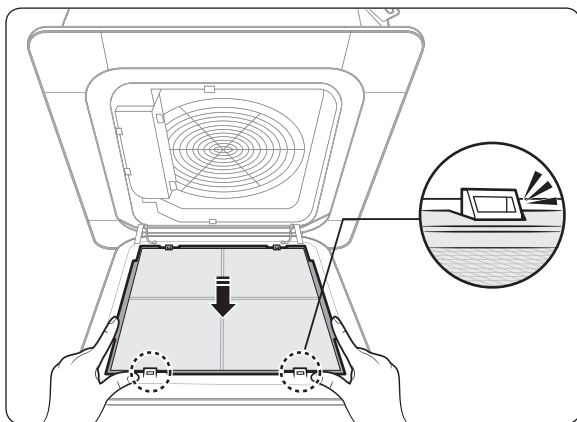

⚠ UPOZORNENIE

- Ak sa vnútorná jednotka používa bez vzduchového filtra, môže ju poškodiť prach.

Čistenie a údržba

4 Resetovanie vzduchového filtra

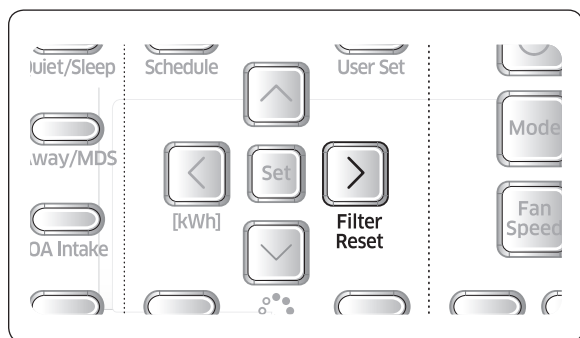

Po vyčistení a opakovanej montáži vzduchového filtra nezabudnite nasledujúcim spôsobom resetovať pripomienku, ktorá vás žiada o vyčistenie filtra:

- Vnútornej jednotky s káblovým diaľkovým ovládaním: Stlačte tlačidlo **Filter Reset**.
- Vnútornej jednotky s bezdrôtovým diaľkovým ovládaním: Stlačte tlačidlo Setting → < alebo > → (**Filter Reset**) bliká → stlačte tlačidlo **Set**.

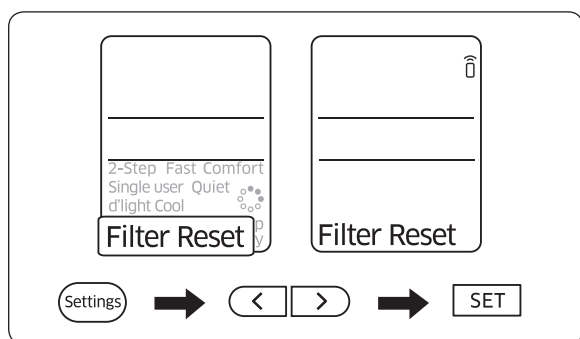

POZNÁMKA

- Indikátor resetu filtra bliká vtedy, keď je potrebné vyčistiť vzduchový filter.
- Ak sa uhol lamely usmerňujúcej prúdenie vzduchu zmení otvorením prednej mriežky na účely inštalácie alebo údržby vnútornej jednotky, pred opakovanou prevádzkou vnútornej jednotky vypnite a následne zapnite pomocný spínač. V opačnom prípade sa uhol lamely usmerňujúcej prúdenie vzduchu môže zmeniť a lamely sa po vypnutí vnútornej jednotky nemusia uzavrieť.



Periodická údržba



Jednotka	Položka údržby	Interval	Vyžaduje sa kvalifikovaný technik
Vnútorňa jednotka	Vyčistenie vzduchového filtra.	Aspoň raz za mesiac	
	Vyčistenie misky na odtok kondenzátu.	Raz ročne	Vyžaduje sa
	Vyčistenie tepelného výmenníka.	Raz ročne	Vyžaduje sa
	Vyčistenie potrubia na odtok kondenzátu.	Raz za 4 mesiace.	Vyžaduje sa
	Výmena batérií diaľkového ovládania.	Aspoň raz za rok	
Vonkajšia jednotka	Vyčistenie tepelného výmenníka na vonkajšej strane jednotky.	Raz za 4 mesiace.	Vyžaduje sa
	Vyčistenie tepelného výmenníka na vnútornej strane jednotky.	Raz ročne	Vyžaduje sa
	Vyčistenie elektrických komponentov stlačeným vzduchom.	Raz ročne	Vyžaduje sa
	Uistite sa, že sú všetky elektrické komponenty riadne upevnené.	Raz ročne	Vyžaduje sa
	Vyčistenie ventilátora.	Raz ročne	Vyžaduje sa
	Uistite sa, že sú súčasti ventilátora riadne upevnené.	Raz ročne	Vyžaduje sa
	Vyčistenie misky na odtok kondenzátu.	Raz ročne	Vyžaduje sa

Čistenie a údržba

Riešenie problémov

Ak sa klimatizačné zariadenie správa abnormálne, prečítajte si nasledujúcu tabuľku. Môžete tak ušetriť čas a zbytočné výdavky.

Problém	Riešenie
Klimatizačné zariadenie sa nevedie do prevádzky okamžite po opakovanom spustení.	<ul style="list-style-type: none">Ochranný mechanizmus sa stará o to, aby sa spotrebič neuviedol do prevádzky okamžite a nedošlo k preťaženiu jednotky. Klimatizačné zariadenie sa spustí o 3 minúty.
Klimatizačné zariadenie vôbec nefunguje.	<ul style="list-style-type: none">Skontrolujte, či je napájanie zapnuté, a potom znova spustite klimatizačné zariadenie.Skontrolujte, či je pomocný vypínač napájania (MCCB, ELB) zapnutý.Ak je pomocný vypínač napájania (MCCB, ELB) vypnutý, klimatizačné zariadenie nebude fungovať ani po stlačení tlačidla  (Napájanie).Keď klimatizačné zariadenie čistíte alebo ho nebudete používať dlhšiu dobu, vypnite pomocný vypínač napájania (MCCB, ELB).Ak sa klimatizačné zariadenie dlhšiu dobu nepoužívalo, zapnite pomocný vypínač napájania (MCCB, ELB) 6 hodín pred spustením prevádzky zariadenia. <p> POZNÁMKA</p> <ul style="list-style-type: none">Pomocný vypínač napájania (MCCB, ELB) sa predáva samostatne.Zabezpečte, aby bol pomocný vypínač napájania (MCCB, ELB) nainštalovaný v rozvádzači vnútri budovy. <ul style="list-style-type: none">Ak bolo klimatizačné zariadenie vypnuté pomocou funkcie časovania vypnutia, znovu ho zapnite stlačením tlačidla  (Napájanie).
Teplota sa nemení.	<ul style="list-style-type: none">Skontrolujte, či nie je spustený režim Fan. V režime Fan klimatizačné zariadenie reguluje požadovanú teplotu automaticky a nie je možné zmeniť nastavenie teploty.
Z klimatizačného zariadenia neprúdi teplý vzduch.	<ul style="list-style-type: none">Skontrolujte, či nie je vonkajšia jednotka určená iba na chladenie. Vtedy zo zariadenia neprúdi teplý vzduch ani v prípade, že vyberiete režim Heat.Skontrolujte, či nie je diaľkové ovládanie určené iba na chladenie. Používajte diaľkové ovládanie, ktoré podporuje funkcie chladenia aj vykurovania.
Rýchlosť ventilátora sa nemení.	<ul style="list-style-type: none">Skontrolujte, či nie je spustený režim Auto alebo Dry. V týchto režimoch klimatizačné zariadenie reguluje rýchlosť ventilátora automaticky a nie je možné ju zmeniť.
Bezdrôtové diaľkové ovládanie nefunguje.	<ul style="list-style-type: none">Skontrolujte, či nie sú vybité batérie. Vymeňte batérie za nové.Skontrolujte, či nič neblokuje snímač signálu diaľkového ovládania.Skontrolujte, či v blízkosti klimatizačného zariadenia nie sú silné svetelné zdroje. Silné žiarivkové alebo neónové svetlo môže rušiť signál diaľkového ovládania.

Problém	Riešenie
Káblové diaľkové ovládanie nefunguje.	<ul style="list-style-type: none"> Skontrolujte, či je v pravom dolnom rohu displeja diaľkového ovládania zobrazený indikátor . V takom prípade vypnite klimatizačné zariadenie aj pomocný vypínač napájania a obráťte sa na servisné stredisko.
Klimatizačné zariadenie sa pomocou káblového diaľkového ovládania nezapne alebo nevypne hneď.	<ul style="list-style-type: none"> Skontrolujte, či nie je káblové diaľkové ovládanie nastavené na skupinové ovládanie. Vtedy sa klimatizačné zariadenia pripojené ku káblovému diaľkovému ovládaniu zapínajú alebo vypínajú postupne. Táto operácia môže trvať až 32 sekúnd.
Funkcia časovania zapnutia/vypnutia nefunguje.	<ul style="list-style-type: none"> Skontrolujte, či ste po nastavení času zapnutia/vypnutia stlačili tlačidlo  (NASTAVIŤ) na diaľkovom ovládaní. Nastavte čas zapnutia/vypnutia.
Displej vnútornej jednotky nepretržite bliká.	<ul style="list-style-type: none"> Klimatizačné zariadenie znova zapnite stlačením tlačidla  (Napájanie). Vypnite a následne zapnite pomocný vypínač napájania a potom zapnite klimatizačné zariadenie. Ak displej vnútornej jednotky stále bliká, obráťte sa na servisné stredisko.
Chcem dosiahnuť chladnejší prúd vzduchu.	<ul style="list-style-type: none"> Ak chcete dosiahnuť energetickú úsporu a zvýšenú účinnosť chladenia, klimatizačné zariadenie používajte spolu s elektrickým ventilátorom.
Vzduch nie je dostatočne chladný alebo teplý.	<ul style="list-style-type: none"> V režime Cool zo zariadenia nevychádza chladný vzduch, ak je nastavená teplota vyššia ako aktuálna teplota. <ul style="list-style-type: none"> Diaľkové ovládanie MR-EH00: Opakovaným stláčaním tlačidla teploty nastavte teplotu (minimum: 18 °C) na hodnotu nižšiu než aktuálna teplota. Diaľkové ovládanie AR-KH00E: Stlačte tlačidlo teploty na diaľkovom ovládaní. Následne otáčaním kolieska nastavte teplotu (minimum: 18 °C) na hodnotu nižšiu než aktuálna teplota. V režime Heat zo zariadenia nevychádza teplý vzduch, ak je nastavená teplota nižšia ako aktuálna teplota. <ul style="list-style-type: none"> Diaľkové ovládanie MR-EH00: Opakovaným stláčaním tlačidla teploty nastavte teplotu (maximum: 30 °C) na hodnotu vyššiu než aktuálna teplota. Diaľkové ovládanie AR-KH00E: Stlačte tlačidlo teploty na diaľkovom ovládaní. Následne otáčaním kolieska nastavte teplotu (maximum: 30 °C) na hodnotu vyššiu než aktuálna teplota. V režime Fan nefunguje chladenie ani vykurovanie. Vyberie režime Cool, Heat, Auto alebo Dry. Skontrolujte, či nie je vzduchový filter zablokovaný nečistotami. Účinnosť chladenia a vykurovania môže znižovať zaprášený filter. Vzduchový filter často čistite. Ak je na vonkajšej jednotke kryt alebo iná prekážka, odstráňte ju. Vonkajšiu jednotku nainštalujte na dobre vetranom mieste. Vyhnite sa miestam vystaveným priamemu slnečnému svetlu alebo v blízkosti vykurovacieho zariadenia.

Čistenie a údržba

Problém	Riešenie
Vzduch nie je dostatočne chladný alebo teplý.	<ul style="list-style-type: none">Nad vonkajšiu jednotku umiestnite tienidlo, aby bola chránená pred priamym slnečným svetlom.Ak je vnútorná jednotka nainštalovaná na mieste vystavenom priamemu slnečnému svetlu, zatiahnite závesy na oknách.Aby sa maximalizovala účinnosť chladenia a vykurovania, zatvorte okná a dvere.Ak sa režim Cool zastaví a hneď nato spustí, chladný vzduch začne zo zariadenia prúdiť až po približne 3 minútach, aby sa ochránil kompresor vonkajšej jednotky.Po spustení režimu Heat teplý vzduch nezačne zo zariadenia prúdiť hneď, aby sa predišlo vypúšťaniu chladného vzduchu na začiatku.Ak je potrubie na chladivo príliš dlhé, môže sa účinnosť chladenia a vykurovania znížiť. Neprekračujte maximálnu dĺžku potrubia.
Z klimatizačného zariadenia vychádzajú zvláštne zvuky.	<ul style="list-style-type: none">Za určitých podmienok (najmä ak je vonkajšia teplota nižšia ako 20 °C) možno počuť syčanie, hrkotanie alebo člapkanie, keď chladivo cirkuluje v klimatizačnom zariadení. Je to bežný jav.Po stlačení tlačidla  (Napájanie) na diaľkovom ovládaní možno počuť zvuk vypúšťacieho čerpadla vo vnútri klimatizačného zariadenia. Tento zvuk je bežný jav.
V miestnosti cítiť nepríjemný zápach.	<ul style="list-style-type: none">Ak je klimatizačné zariadenie spustené v zadymenom prostredí alebo zápach prichádza zvonka, miestnosť riadne vyvetrajte.Ak je vnútorná teplota aj vlhkosť vysoká, klimatizačné zariadenie prepnite do režimu Clean alebo Fan na 1 až 2 hodiny.Ak klimatizačné zariadenie nebolo dlhší čas spustené, vyčistite vnútornú jednotku a potom klimatizačné zariadenie spustíte v režime Fan na 3 až 4 hodiny, aby sa vnútro vnútornej jednotky vysušilo a odstránil sa nepríjemný zápach.Ak je vzduchový filter upchatý nečistotami, vyčistite ho.
Z vnútornej jednotky vychádza para.	<ul style="list-style-type: none">Ak je v zime vnútorná vlhkosť vysoká, môže z výstupu vzduchu vychádzať para, keď je spustená funkcia rozmrazovania. Je to bežný jav.
Keď sa klimatizačné zariadenie vypne, ventilátor vonkajšej jednotky zostane v činnosti.	<ul style="list-style-type: none">Keď sa klimatizačné zariadenie vypne, ventilátor vonkajšej jednotky môže pokračovať v činnosti, aby sa znížil hluk spôsobený chladiacim plynom. Je to bežný jav.
Zo spojov potrubia na vonkajšej jednotke kvapká voda.	<ul style="list-style-type: none">V dôsledku teplotného rozdielu môže dochádzať k zrážaniu vody. Je to bežný jav.
Z vonkajšej jednotky vychádza para.	<ul style="list-style-type: none">Ak je v zime klimatizačné zariadenie spustené v režime Heat, námraza na tepelnom výmenníku sa roztápa a môže vznikať para. Je to bežný jav, nejde o poruchu výrobu ani požiar.

Technické špecifikácie

Typ	Model	Hmotnosť netto (kg)	Rozmery netto (Š × H × V) (mm)
Vnútoraná jednotka	AC026RN1DKG/EU	9,2	970 x 410 x 135
	AC035RN1DKG/EU	9,2	970 x 410 x 135
	AC052RN4DKG/EU	14,5	840 x 840 x 204
	AC071RN4DKG/EU	14,5	840 x 840 x 204
	AC100RN4DKG/EU	18,0	840 x 840 x 288
	AC120RN4DKG/EU	18,0	840 x 840 x 288
	AC140RN4DKG/EU	20,0	840 x 840 x 288

Informácie o chladive

Dôležitá informácia: nariadenie týkajúce sa použitého chladiwa

Tento výrobok obsahuje fluorované skleníkové plyny. Nevypúšťajte plyny do ovzdušia.

UPOZORNENIE

- Ak systém obsahuje fluórované skleníkové plyny zodpovedajúce minimálne 5 t ekvivalentu CO₂, musí byť podľa nariadenia č. 517/2014 kontrolovaný výskyt netesností v systéme aspoň raz za 12 mesiacov. Túto činnosť musí vykonávať iba kvalifikovaný personál. Vo vyššie opísanom prípade musí osoba vykonávajúca inštaláciu (alebo poverená osoba zodpovedná za konečnú kontrolu) poskytnúť knihu údržby so záznamom všetkých informácií podľa NARIADENIA EURÓPSKEHO PARLAMENTU A RADY (EÚ) č. 517/2014 zo 16. apríla 2014 o fluórovaných skleníkových plynoch.
- Túto vnútornú jednotku je možné pripojiť k vonkajšej jednotke R-32 alebo R-410A.
 - R-32 – jednoduché/DPM
 - R-410A – iba DPM (dostupné pri modeloch AC200/250KXAPNH)

Typ chladiwa	Hodnota GWP
R-32	675
R-410A	2088

- GWP: Potenciál globálneho otepľovania
- Výpočet tCO₂e: kg x GWP / 1 000

MÁTE OTÁZKY ALEBO PRIPOMIENKY?

KRAJINA	VOLAJTE	ALEBO NÁS NAVŠTÍVTE ONLINE NA LOKALITE
UK	0333 000 0333	www.samsung.com/uk/support
IRELAND (EIRE)	0818 717100	www.samsung.com/ie/support
GERMANY	06196 77 555 77	www.samsung.com/de/support
FRANCE	01 48 63 00 00	www.samsung.com/fr/support
SPAIN	91 175 00 15	www.samsung.com/es/support
PORTUGAL	808 207 267	www.samsung.com/pt/support
LUXEMBURG	261 03 710	www.samsung.com/be_fr/support
NETHERLANDS	088 90 90 100	www.samsung.com/nl/support
BELGIUM	02-201-24-18	www.samsung.com/be/support (Dutch) www.samsung.com/be_fr/support (French)
NORWAY	21629099	www.samsung.com/no/support
DENMARK	707 019 70	www.samsung.com/dk/support
FINLAND	030-6227 515	www.samsung.com/fi/support
SWEDEN	0771 726 786	www.samsung.com/se/support
AUSTRIA	0800 72 67 864 (0800-SAMSUNG)	www.samsung.com/at/support
SWITZERLAND	0800 726 786	www.samsung.com/ch/support (German) www.samsung.com/ch_fr/support (French)
HUNGARY	0680SAMSUNG (0680-726-7864)	www.samsung.com/hu/support
CZECH	800 - SAMSUNG (800-726786)	www.samsung.com/cz/support
SLOVAKIA	0800 - SAMSUNG (0800-726 786)	www.samsung.com/sk/support
CROATIA	072 726 786	www.samsung.com/hr/support
BOSNIA	055 233 999	www.samsung.com/ba/support
North Macedonia	023 207 777	www.samsung.com/mk/support
MONTENEGRO	020 405 888	www.samsung.com/support
SLOVENIA	080 697 267 (brezplačna številka)	www.samsung.com/si/support
SERBIA	011 321 6899	www.samsung.com/rs/support
Kosovo	0800 10 10 1	www.samsung.com/support
ALBANIA	045 620 202	www.samsung.com/al/support
BULGARIA	*3000 Цена на един градски разговор 0800 111 31 Безплатен за всички оператори	www.samsung.com/bg/support
ROMANIA	*8000 (apel in retea) 08008-726-78-64 (08008-SAMSUNG) Apel GRATUIT Atenție: Dacă efectuați apelul din rețeaua Digi (RCS/RDS), vă rugăm să ne contactați formând numărul Telverde fără ultimele două cifre, astfel: 0800872678.	www.samsung.com/ro/support
ITALIA	800-SAMSUNG (800.7267864)	www.samsung.com/it/support
CYPRUS	8009 4000 only from landline, toll free	www.samsung.com/gr/support
GREECE	80111-SAMSUNG (80111 726 7864) only from land line (+30) 210 6897691 from mobile and land line	
POLAND	801-172-678* lub +48 22 607-93-33* Specjalistyczna infolinia do obsługi zapytań dotyczących telefonów komórkowych: 801-672-678* * (opłata według taryfy operatora)	http://www.samsung.com/pl/support/
LITHUANIA	8-800-77777	www.samsung.com/lt/support
LATVIA	8000-7267	www.samsung.com/lv/support
ESTONIA	800-7267	www.samsung.com/ee/support

Samsung, PO Box 12987, Blackrock, Co. Dublin. Ireland
or Blackbushe Business Park, Yateley, GU46 6GG. UK



V tomto zariadení je napustené
chladivo R-32.

DB68-08166A-03

